

## WR 16SE

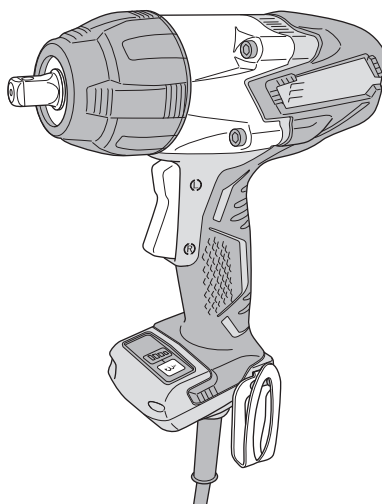

- (en) Handling instructions
- (de) Bedienungsanleitung
- (fr) Mode d'emploi
- (it) Istruzioni per l'uso
- (nl) Gebruiksaanwijzing
- (es) Instrucciones de manejo
- (pt) Instruções de uso
- (sv) Bruksanvisning
- (da) Brugsanvisning
- (no) Bruksanvisning
- (fi) Käyttöohjeet
- (el) Οδηγίες χειρισμού
- (pl) Instrukcja obsługi

- (hu) Kezelési utasítás
- (cs) Návod k obsluze
- (tr) Kullanım talimatları
- (ro) Instrucțiuni de utilizare
- (sl) Navodila za rokovanje
- (sk) Pokyny na manipuláciu
- (bg) Инструкция за експлоатация
- (sr) Uputstvo za rukovanje
- (hr) Upute za rukovanje
- (uk) Інструкції щодо поводження з пристроєм
- (ru) Инструкция по эксплуатации



en

de

fr

it

nl

es

pt

sv

da

no

fi

el

pl

hu

cs

tr

ro

sl

sk

bg

sr

hr

uk

ru

## GENERAL POWER TOOL SAFETY WARNINGS

### **⚠ WARNING**

**Read all safety warnings and all instructions.**

*Failure to follow the warnings and instructions may result in electric shock, fire and/or serious injury.*

**Save all warnings and instructions for future reference.**

*The term "power tool" in the warnings refers to your mains-operated (corded) power tool or battery-operated (cordless) power tool.*

#### 1) Work area safety

- a) **Keep work area clean and well lit.**  
*Cluttered or dark areas invite accidents.*
- b) **Do not operate power tools in explosive atmospheres, such as in the presence of flammable liquids, gases or dust.**  
*Power tools create sparks which may ignite the dust or fumes.*
- c) **Keep children and bystanders away while operating a power tool.**  
*Distractions can cause you to lose control.*

#### 2) Electrical safety

- a) **Power tool plugs must match the outlet. Never modify the plug in any way. Do not use any adapter plugs with earthed (grounded) power tools.**  
*Unmodified plugs and matching outlets will reduce risk of electric shock.*
- b) **Avoid body contact with earthed or grounded surfaces, such as pipes, radiators, ranges and refrigerators.**  
*There is an increased risk of electric shock if your body is earthed or grounded.*
- c) **Do not expose power tools to rain or wet conditions.**  
*Water entering a power tool will increase the risk of electric shock.*
- d) **Do not abuse the cord. Never use the cord for carrying, pulling or unplugging the power tool. Keep cord away from heat, oil, sharp edges or moving parts.**  
*Damaged or entangled cords increase the risk of electric shock.*
- e) **When operating a power tool outdoors, use an extension cord suitable for outdoor use.**  
*Use of a cord suitable for outdoor use reduces the risk of electric shock.*
- f) **If operating a power tool in a damp location is unavoidable, use a residual current device (RCD) protected supply.**  
*Use of an RCD reduces the risk of electric shock.*

#### 3) Personal safety

- a) **Stay alert, watch what you are doing and use common sense when operating a power tool. Do not use a power tool while you are tired or under the influence of drugs, alcohol or medication.**  
*A moment of inattention while operating power tools may result in serious personal injury.*
- b) **Use personal protective equipment. Always wear eye protection.**  
*Protective equipment such as dust mask, non-skid safety shoes, hard hat, or hearing protection used for appropriate conditions will reduce personal injuries.*
- c) **Prevent unintentional starting. Ensure the switch is in the off position before connecting to power source and/or battery pack, picking up or carrying the tool.**

*Carrying power tools with your finger on the switch or energising power tools that have the switch on invites accidents.*

- d) **Remove any adjusting key or wrench before turning the power tool on.**  
*A wrench or a key left attached to a rotating part of the power tool may result in personal injury.*
  - e) **Do not overreach. Keep proper footing and balance at all times.**  
*This enables better control of the power tool in unexpected situations.*
  - f) **Dress properly. Do not wear loose clothing or jewellery. Keep your hair, clothing and gloves away from moving parts.**  
*Loose clothes, jewellery or long hair can be caught in moving parts.*
  - g) **If devices are provided for the connection of dust extraction and collection facilities, ensure these are connected and properly used.**  
*Use of dust collection can reduce dust-related hazards.*
- #### 4) Power tool use and care
- a) **Do not force the power tool. Use the correct power tool for your application.**  
*The correct power tool will do the job better and safer at the rate for which it was designed.*
  - b) **Do not use the power tool if the switch does not turn it on and off.**  
*Any power tool that cannot be controlled with the switch is dangerous and must be repaired.*
  - c) **Disconnect the plug from the power source and/or the battery pack from the power tool before making any adjustments, changing accessories, or storing power tools.**  
*Such preventive safety measures reduce the risk of starting the power tool accidentally.*
  - d) **Store idle power tools out of the reach of children and do not allow persons unfamiliar with the power tool or these instructions to operate the power tool.**  
*Power tools are dangerous in the hands of untrained users.*
  - e) **Maintain power tools. Check for misalignment or binding of moving parts, breakage of parts and any other condition that may affect the power tool's operation. If damaged, have the power tool repaired before use.**  
*Many accidents are caused by poorly maintained power tools.*
  - f) **Keep cutting tools sharp and clean.**  
*Properly maintained cutting tools with sharp cutting edges are less likely to bind and are easier to control.*
  - g) **Use the power tool, accessories and tool bits etc. in accordance with these instructions, taking into account the working conditions and the work to be performed.**  
*Use of the power tool for operations different from those intended could result in a hazardous situation.*
- #### 5) Service
- a) **Have your power tool serviced by a qualified repair person using only identical replacement parts.**  
*This will ensure that the safety of the power tool is maintained.*

### **PRECAUTION**

**Keep children and infirm persons away.**

**When not in use, tools should be stored out of reach of children and infirm persons.**

## IMPACT WRENCH SAFETY WARNINGS

- Hold power tool by insulated gripping surfaces, when performing an operation where the fastener may contact hidden wiring or its own cord. Fasteners contacting a "live" wire may make exposed metal parts of the power tool "live" and could give the operator an electric shock.











## ADDITIONAL SAFETY WARNINGS

1. When using the tool at a height, make sure that there is nobody below.
2. Use earplugs if using for a long time use.
3. Switch the reversing switch only after the motor has stopped when it is necessary to change the direction of the rotation.
4. Use a step up transformer when a long extension cable is used.
5. Confirm the tightening torque by a torque wrench before use in order to ascertain the correct tightening torque to be used.
6. Assemble the socket securely to the impact wrench with the socket pin and ring.
7. Confirm whether the socket has any cracks in it.
8. Always hold the body and handle of the impact wrench firmly. Otherwise the counterforce produced may result in inaccurate and even dangerous operation.

## SYMBOLS

### WARNING

The following show symbols used for the machine. Be sure that you understand their meaning before use.

	WR16SE : Impact Wrench
	Read all safety warnings and all instructions.
	Only for EU countries Do not dispose of electric tools together with household waste material! In observance of European Directive 2002/96/EC on waste electrical and electronic equipment and its implementation in accordance with national law, electric tools that have reached the end of their life must be collected separately and returned to an environmentally compatible recycling facility.
	Switching ON
	Switching OFF
	Clockwise rotation
	Counterclockwise rotation
	Mode switch
	Mode Indicator Lamp
	Disconnect mains plug from electrical outlet
	Class II tool

## STANDARD ACCESSORIES

In addition to the main unit (1), the package contains the accessories listed in the below.

- Case ..... 1
- Hook ..... 1

Standard accessories are subject to change without notice.

## APPLICATIONS

- Tightening and loosening various kinds of bolt and nut.

## SPECIFICATIONS

Voltage (by areas)*	(110V, 120V, 230V, 240V) ~
Power input*	370 W
No load speed / Impact rate (A,B,C,D mode are shown in Fig.3)	A : 1100 / 1300 min <sup>-1</sup> B : 1300 / 1500 min <sup>-1</sup> C : 1400 / 1700 min <sup>-1</sup> D : 1600 / 1900 min <sup>-1</sup>
Capacities (size of bolts)	M12 - M16 (High tension bolt) M12 - M22 (Ordinary bolt)
Tightening torque**	Maximum 360 N·m
Weight***	2.5 kg

\* Be sure to check the nameplate on product as it is subject to change by areas.

\*\* Tightening the bolt without extension cord at rated voltage.

\*\*\* Weight: According to EPTA-Procedure 01/2003

### NOTE

Due to HiKOKI's continuing program of research and development, the specifications herein are subject to change without prior notice.

## MOUNTING AND OPERATION

### CAUTION

To prevent accidents, make sure to turn the switch off and disconnect the plug from the receptacle.

Action	Figure	Page
Mounting the socket (1)	1	90
Changing the impact rate	2	90
Changing the rotation direction	3	90
Dismounting the hook (5)	4	90
Selecting accessories	—	91

### 1. Switch operation (Fig. 3)

The switch (4) in this machine functions as a motor switch and rotational direction selector switch. When the switch is set to R indicated on the handle cover, the motor rotates clockwise to tighten the bolt.

When the switch is set to L, the motor rotates counterclockwise to loosen the bolt. When the switch is released, the motor stops.

### 2. Switching tightening mode (see Fig. 2)

Each press of mode switch (2) will change the impact rate. Switch (4) (see Fig. 3) must be switched OFF when conducting this operation. Use A or B for light tasks, and C or D for heavy tasks.

### 3. The protection function

To protect the tool, the protection function will be activated, automatically shutting down the unit in the event of any problems. (Table 1)

# English

Table 1

Mode Indicator Lamp (3) (see Fig. 2)		Cause of Shutdown
Flashing 	Fast repeated flashes Flashes on and off with 0.1-second intervals	Automatic shutdown initiated by excessive load (*1)
	Slow repeated flashes Flashes on and off with 1-second intervals	Automatic shutdown initiated due to sensor detection trouble (*2)
Flashing during mode operation		Automatic shutdown initiated due to the tool's internal temperature exceeding the specified temperature level (*3)
		Automatic shutdown initiated due to approximately 5 minutes of continuous no-load operation (*4)

- \*1 Excessive load protection function  
For excessive load conditions, the tool will shutdown to prevent damage.  
Discontinue the heavy load task and press mode switch (2) to reset the tool.
- \*2 Control monitoring function  
Press mode switch (2) to reset the tool.  
Continual occurrences of this situation may be the result of damage to the tool.
- \*3 Increased temperature protection function  
Automatic shutdown is activated to prevent damage from high temperatures.  
The tool's internal temperature will increase for tasks involving the use of large currents of electricity, or when used in high temperature environments.  
Please allow the tool to rest for 10 to 15 minutes before continuing a task.
- \*4 Continuous operation prevention function  
Shutdown will occur in the event of continuous operation while the switch remains ON.

## MAINTENANCE AND INSPECTION

### 1. Inspecting the socket

A worn or deformed hex or a square-holed socket will not give an adequate tightness to the fitting between the nut or anvil, consequently resulting in loss of tightening torque. Pay attention to wear of socket holes periodically, and replace with a new one if needed.

### 2. Inspecting the mounting screws

Regularly inspect all mounting screws and ensure that they are properly tightened. Should any of the screws be loose, retighten them immediately. Failure to do so could result in serious hazard.

### 3. Maintenance of the motor

The motor unit winding is the very "heart" of the power tool. Exercise due care to ensure the winding does not become damaged and/or wet with oil or water.

### 4. Replacing supply cord

If the replacement of the supply cord is necessary, this has to be done by the manufacturer of this agent in order to avoid a safety hazard.

## CAUTION

In the operation and maintenance of power tools, the safety regulations and standards prescribed in each country must be observed.

## GUARANTEE

We guarantee HIKOKI Power Tools in accordance with statutory/country specific regulation. This guarantee does not cover defects or damage due to misuse, abuse, or normal wear and tear. In case of complaint, please send the Power Tool, undismantled, with the GUARANTEE CERTIFICATE found at the end of this Handling instruction, to a HIKOKI Authorized Service Center.

## IMPORTANT

Correct connection of the plug

The wires of the main lead are coloured in accordance with the following code:

Blue: — Neutral

Brown: — Live

As the colours of the wires in the main lead of this tool may not correspond with the coloured markings identifying the terminals in your plug proceed as follows:

The wire coloured blue must be connected to the terminal marked with the letter N or coloured black. The wire coloured brown must be connected to the terminal marked with the letter L or coloured red. Neither core must be connected to the earth terminal.

### NOTE:

This requirement is provided according to BRITISH STANDARD 2769: 1984.

Therefore, the letter code and colour code may not be applicable to other markets except The United Kingdom.

## Information concerning airborne noise and vibration

The measured values were determined according to EN60745 and declared in accordance with ISO 4871.

Measured A-weighted sound power level: 96 dB (A)

Measured A-weighted sound pressure level: 109 dB (A)

Uncertainty K: 3 dB (A).

Wear hearing protection.

Vibration total values (triax vector sum) determined according to EN60745.

Impact tightening of fasteners of the maximum capacity of the tool:

Vibration emission value  $a_h = 17.0 \text{ m/s}^2$

Uncertainty K = 1.5  $\text{m/s}^2$

The declared vibration total value has been measured in accordance with a standard test method and may be used for comparing one tool with another.

It may also be used in a preliminary assessment of exposure.

### WARNING

- The vibration emission during actual use of the power tool can differ from the declared total value depending in the ways in which the tool is used.
- Identify safety measures to protect the operator that are based on an estimation of exposure in the actual conditions of use (taking account of all parts of the operating cycle such as the times when the tool is switched off and when it is running idle in addition to the trigger time).

### NOTE

Due to HIKOKI's continuing program of research and development, the specifications herein are subject to change without prior notice.

## ALLGEMEINE SICHERHEITSHINWEISE FÜR ELEKTROGERÄTE

### ⚠️ WARNUNG

Lesen Sie sämtliche Sicherheitshinweise und Anweisungen durch.

Wenn die Warnungen und Anweisungen nicht befolgt werden, kann es zu Stromschlag, Brand und/oder ernsthaften Verletzungen kommen.

Bitte bewahren Sie alle Warnhinweise und Anweisungen zum späteren Nachschlagen auf.

Der Begriff „Elektrowerkzeug“ bezieht sich in den Warnhinweisen auf Elektrowerkzeuge mit Netz- (schnurgebunden) oder Akkubetrieb (schnurlos).

#### 1) Sicherheit im Arbeitsbereich

- Sorgen Sie für einen sauberen und gut ausgeleuchteten Arbeitsbereich.**  
*Zugestellte oder dunkle Bereiche ziehen Unfälle förmlich an.*
- Verwenden Sie Elektrowerkzeuge niemals an Orten, an denen Explosionsgefahr besteht, wie zum Beispiel in der Nähe von leicht entflammaren Flüssigkeiten, Gasen oder Stäuben.**  
*Bei der Arbeit mit Elektrowerkzeugen kann es zu Funkenbildung kommen, wodurch sich Stäube oder Dämpfe entzünden können.*
- Sorgen Sie bei der Arbeit mit Elektrowerkzeugen dafür, dass sich keine Zuschauer (insbesondere Kinder) in der Nähe befinden.**  
*Wenn Sie abgelenkt werden, können Sie die Kontrolle über das Werkzeug verlieren.*

#### 2) Elektrische Sicherheit

- Elektrowerkzeuge müssen mit passender Stromversorgung betrieben werden.**  
**Nehmen Sie niemals irgendwelche Änderungen am Anschlussstecker vor.**  
**Verwenden Sie bei Elektrowerkzeugen mit Schutzkontakt (geerdet) niemals Adapterstecker.**  
*Stecker im Originalzustand und passende Steckdosen reduzieren das Stromschlagrisiko.*
- Vermeiden Sie Körperkontakt mit geerdeten Gegenständen wie Rohrleitungen, Heizungen, Herden oder Kühlschränken.**  
*Bei Körperkontakt mit geerdeten Gegenständen besteht ein erhöhtes Stromschlagrisiko.*
- Setzen Sie Elektrowerkzeuge niemals Regen oder sonstiger Feuchtigkeit aus.**  
*Wenn Flüssigkeiten in ein Elektrowerkzeug eindringen, erhöht sich das Stromschlagrisiko.*
- Verwenden Sie das Anschlusskabel nicht missbräuchlich.** Tragen Sie das Elektrowerkzeug niemals am Stromkabel, ziehen Sie es nicht damit heran und ziehen Sie den Stecker nicht am Stromkabel aus der Steckdose.  
**Halten Sie die Anschlusschnur von Hitzequellen, Öl, scharfen Kanten und beweglichen Teilen fern.**  
*Beschädigte oder verdrehte Anschlusschnüre erhöhen das Stromschlagrisiko.*
- Verwenden Sie, wenn Sie ein Elektrowerkzeug im Freien benutzen, ein für den Außeneinsatz geeignetes Verlängerungskabel.**  
*Ein für den Außeneinsatz geeignetes Kabel vermindert das Stromschlagrisiko.*
- Falls sich der Betrieb des Elektrowerkzeugs in feuchter Umgebung nicht vermeiden lässt, verwenden Sie eine Stromversorgung mit Fehlerstromschutzeinrichtung (Residual Current Device, RCD).**

*Durch den Einsatz einer Fehlerstromschutzeinrichtung wird das Risiko eines elektrischen Schlages reduziert.*

#### 3) Persönliche Sicherheit

- Bleiben Sie wachsam, achten Sie auf das, was Sie tun, und setzen Sie Ihren Verstand ein, wenn Sie mit Elektrowerkzeugen arbeiten.**  
**Benutzen Sie keine Elektrowerkzeuge, wenn Sie müde sind oder unter Einfluss von Drogen, Alkohol oder Medikamenten stehen.**  
*Bei der Arbeit mit Elektrowerkzeugen können bereits kurze Phasen der Unaufmerksamkeit zu schweren Verletzungen führen.*
  - Benutzen Sie eine persönliche Schutzausrüstung. Tragen Sie immer einen Augenschutz.**  
*Schutzausrüstung wie Staubmaske, rutschsichere Sicherheitsschuhe, Schutzhelm und Gehörschutz senken das Verletzungsrisiko bei angemessenem Einsatz.*
  - Vermeiden Sie unbeabsichtigtes Einschalten. Achten Sie darauf, dass sich der Schalter in der Aus- (Off-) Position befindet, ehe Sie das Gerät mit der Stromversorgung und/oder Batteriestromversorgung verbinden, es aufheben oder herumtragen.**  
*Das Herumtragen von Elektrowerkzeugen mit dem Finger am Schalter oder das Herstellen der Stromversorgung bei betätigtem Schalter zieht Unfälle regelrecht an.*
  - Entfernen Sie sämtliche Einstellwerkzeuge (Einstellschlüssel), ehe Sie das Elektrowerkzeug einschalten.**  
*Ein an einem beweglichen Teil des Elektrowerkzeugs angebrachter Schlüssel kann zu Verletzungen führen.*
  - Überstrecken Sie sich nicht. Achten Sie jederzeit darauf, sicher zu stehen und das Gleichgewicht zu bewahren.**  
*Dadurch haben Sie das Elektrowerkzeug in unerwarteten Situationen besser im Griff.*
  - Tragen Sie entsprechende Kleidung. Tragen Sie keine lose Kleidung oder Schmuck. Halten Sie Haar, Kleidung und Handschuhe von beweglichen Teilen fern.**  
*Lose Kleidung, Schmuck oder langes Haar kann von beweglichen Teilen erfasst werden.*
  - Wenn Anschlüsse für Staubabsaug- und -sammelvorrichtungen vorhanden sind, sorgen Sie dafür, dass diese richtig angeschlossen und eingesetzt werden.**  
*Durch Entfernen des Staubes können staubbezogene Gefahren vermindert werden.*
- #### 4) Einsatz und Pflege von Elektrowerkzeugen
- Überbeanspruchen Sie Elektrowerkzeuge nicht. Benutzen Sie das richtige Elektrowerkzeug für Ihren Einsatzzweck.**  
*Das richtige Elektrowerkzeug erledigt seine Arbeit bei bestimmungsgemäßem Einsatz besser und sicherer.*
  - Benutzen Sie das Elektrowerkzeug nicht, wenn es sich nicht am Schalter ein- und ausschalten lässt.**  
*Jedes Elektrowerkzeug, das nicht mit dem Schalter betätigt werden kann, stellt eine Gefahr dar und muss repariert werden.*
  - Ziehen Sie den Stecker der Stromversorgung oder Batteriestromversorgung vom Gerät ab, ehe Sie Einstellarbeiten vornehmen, Zubehörteile tauschen oder das Elektrowerkzeug verstauen.**  
*Solche präventiven Sicherheitsmaßnahmen verhindern den unbeabsichtigten Anlauf des Elektrowerkzeugs und die damit verbundenen Gefahren.*

# Deutsch

- d) Lagern Sie nicht benutzte Elektrowerkzeuge außerhalb der Reichweite von Kindern, lassen Sie nicht zu, dass Personen das Elektrowerkzeug bedienen, die nicht mit dem Werkzeug selbst und/oder diesen Anweisungen vertraut sind.

*Elektrowerkzeuge in ungeschulten Händen sind gefährlich.*

- e) Halten Sie Elektrowerkzeuge instand. Prüfen Sie sie auf Fehlausrichtungen, Leichtgängigkeit beweglicher Teile, Beschädigungen von Teilen und auf jegliche andere Zustände, die sich auf den Betrieb des Elektrowerkzeugs auswirken können. Lassen Sie das Elektrowerkzeug bei Beschädigungen reparieren, ehe Sie es benutzen. *Viele Unfälle mit Elektrowerkzeugen sind auf schlechte Wartung zurückzuführen.*

- f) Halten Sie Schneidwerkzeuge scharf und sauber. *Richtig gewartete Schneidwerkzeuge mit scharfen Schneiden bleiben weniger häufig hängen und sind einfacher zu beherrschen.*

- g) Benutzen Sie Elektrowerkzeuge, Zubehör, Werkzeugschneiden und Ähnliches in Übereinstimmung mit diesen Anweisungen – beachten Sie dabei die jeweiligen Arbeitsbedingungen und die Art der auszuführenden Arbeiten.

*Der Gebrauch des Elektrowerkzeugs für andere als die vorgesehenen Anwendungen kann zu gefährlichen Situationen führen.*

## 5) Service

- a) Lassen Sie Elektrowerkzeuge durch qualifizierte Fachkräfte und nur unter Einsatz passender Originalersatzteile warten.

*Dies sorgt dafür, dass die Sicherheit des Elektrowerkzeugs nicht beeinträchtigt wird.*

## VORSICHT

Von Kindern und gebrechlichen Personen fernhalten. Werkzeuge sollten bei Nichtgebrauch außerhalb der Reichweite von Kindern und gebrechlichen Personen aufbewahrt werden.

## SICHERHEITSWARNUNGEN FÜR SCHLAGSCHRAUBER

- Halten Sie das Elektrowerkzeug an den isolierten Griffflächen, wenn Sie Arbeiten ausführen, bei denen der Schlagschrauber verborgene Leitungen oder sein eigenes Netzkabel berühren könnte.

Schlagschrauber, die eine „stromführende“ Leitung berühren, können nackte Metallteile des Elektrogeräts „unter Strom“ setzen und dem Bediener einen Stromschlag versetzen.

## ZUSÄTZLICHE SICHERHEITSWARNUNGEN











1. Achten Sie bei Benutzung des Werkzeugs in der Höhe darauf, dass sich niemand darunter befindet.
2. Tragen Sie bei längerer Benutzung des Werkzeugs Ohrstöpsel.
3. Schalten Sie den Schalter für Umkehr der Drehrichtung erst um, wenn der Motor gestoppt hat, falls eine Änderung der Drehrichtung notwendig ist.
4. Benutzen Sie bei Verwendung eines langen Verlängerungskabels einen Hochrichttransformator.
5. Überprüfen Sie vor Benutzung das Anzugsdrehmoment mit einem Drehmomentschlüssel, um sicherzustellen, dass das richtige Anzugsdrehmoment angewandt wird.
6. Fügen Sie das Bohrfutter mittels Bohrfutterstift und Ring sicher an den Schlagschrauber an.

7. Überprüfen Sie das Bohrfutter auf Risse.
8. Halten Sie den Körper und den Griff des Schlagschraubers immer fest in der Hand. Andernfalls kann die erzeugte Gegenkraft zu einem ungenauen und sogar gefährlichen Schraubvorgang führen.

## SYMBOLE

### WARNUNG

Die folgenden Symbole werden für diese Maschine verwendet. Achten Sie darauf, diese vor der Verwendung zu verstehen.

	WR16SE : Schlagschrauber
	Lesen Sie sämtliche Sicherheitshinweise und Anweisungen durch.
	Nur für EU-Länder Werfen Sie Elektrowerkzeuge nicht in den Hausmüll! Gemäß der Europäischen Richtlinie 2002/96/EG über Elektro- und Elektronik- Altgeräte und Umsetzung in nationales Recht müssen verbrauchte Elektrowerkzeuge getrennt gesammelt und einer umweltgerechten Wiederverwertung zugeführt werden.
	Einschalten ON
	Ausschalten OFF
	Drehung im Uhrzeigersinn
	Drehung gegen den Uhrzeigersinn
	Modusschalter
	Modusanzeigelämpchen
	Ziehen Sie den Hauptstecker aus der elektrischen Steckdose ab.
	Werkzeug der Klasse II

## STANDARDZUBEHÖR

Zusätzlich zum Hauptgerät (1) enthält die Packung das nachfolgend aufgelistete Zubehör.

- Koffer .....1
- Haken .....1

Das Standardzubehör kann ohne vorherige Bekanntmachung jederzeit geändert werden.

## VERWENDUNG

- Anziehen und Lockern verschiedener Arten von Schrauben und Muttern.

**TECHNISCHE DATEN**

Spannung (nach Gebieten)*	(110 V, 120 V, 230 V, 240 V) ~
Stromaufnahme*	370 W
Lastfreie Drehzahl / Schlagrate (die Modi A, B, C, D werden in <b>Abb. 3</b> gezeigt)	A : 1100 / 1300 min <sup>-1</sup> B : 1300 / 1500 min <sup>-1</sup> C : 1400 / 1700 min <sup>-1</sup> D : 1600 / 1900 min <sup>-1</sup>
Kapazitäten (Schraubengröße)	M12 - M16 (Hochspannungsschraube) M12 - M22 (Normalschraube)
Anzugsdrehmoment**	Maximal 360 N·m
Gewicht***	2,5 kg

\* Prüfen Sie unbedingt die Gerätplakette auf dem Produkt, da diese je nach Gebiet verschieden sein kann.

\*\* Anziehen der Schraube ohne Verlängerungskabel bei Nennspannung.

\*\*\* Gewicht: Gemäß EPTA-Verfahren 01/2003

**HINWEIS**

Aufgrund des ständigen Forschungs- und Entwicklungsprogramms von HIKOKI sind Änderungen der hier gemachten technischen Angaben vorbehalten.

**MONTAGE UND BETRIEB**

**VORSICHT**

Achten Sie zur Vermeidung von Unfällen unbedingt darauf, den Schalter auszuschalten und den Stecker aus der Steckdose zu ziehen.

Aktion	Abbildung	Seite
Montieren des Sockels (1)	1	90
Ändern der Schlagrate	2	90
Ändern der Drehrichtung	3	90
Abmontieren des Hakens (5)	4	90
Auswahl von Zubehör	—	91

**1. Funktionsweise des Schalters (Abb. 3)**

Der Schalter (4) fungiert bei dieser Maschine als Motorschalter und als Wählschalter für die Drehrichtung. Wenn der Schalter auf das auf dem Griff angegebene R gestellt wird, dreht sich der Motor im Uhrzeigersinn, um die Schraube anzuziehen.

Wird der Schalter auf L gestellt, dreht sich der Motor gegen den Uhrzeigersinn, um die Schraube zu lockern. Wenn der Schalter losgelassen wird, stoppt der Motor.

**2. Umschalten des Anziehmodus (siehe Abb. 2)**

Jedes Betätigen des Modusschalters (2) ändert die Schlagrate. Schalter (4) (siehe **Abb. 3**) muss bei Durchführung dieses Vorgangs auf OFF (AUS) geschaltet werden. Benutzen Sie für leichte Aufgaben A oder B und für schwere Aufgaben C oder D.

**3. Die Schutzfunktion**

Zum Schutz des Werkzeugs wird bei Auftreten von Problemen automatisch die Schutzfunktion aktiviert und das Gerät abgeschaltet. (**Tabelle 1**)

**Tabelle 1**

Modusanzeigelämpchen (3) (siehe <b>Abb. 2</b> )		Ursache der Abschaltung
Blinken 	Rasches Blinken Blinkt an und aus in Abständen von 0,1 Sekunden	Automatische Abschaltung durch Überlast (*1)
	Langsames Blinken Blinkt an und aus in Abständen von 1 Sekunde	Automatische Abschaltung, weil der Sensor eine Störung entdeckt hat (*2)
Blinken beim Modus-Betrieb		Automatische Abschaltung, weil die Innentemperatur die spezifizierte Temperatur überstiegen hat (*3)
		Automatische Abschaltung wegen etwa 5 Minuten dauernden Leerlaufs (*4)

**\*1 Überlastschutzfunktion**

Bei Überlastbedingungen schaltet sich das Werkzeug ab, um einen Schaden zu vermeiden. Brechen Sie die Schwerlastarbeit ab und drücken Sie den Modusschalter (2), um das Werkzeug zurückzusetzen.

**\*2 Kontrollüberwachungsfunktion**

Drücken Sie den Modusschalter (2), um das Werkzeug zurückzusetzen. Ein ständiges Auftreten dieser Situation kann zu Schäden am Werkzeug führen.

**\*3 Übertemperaturschutzfunktion**

Die automatische Abschaltung wird aktiviert, um Schäden durch hohe Temperaturen zu vermeiden. Die Innentemperatur des Werkzeugs steigt bei Aufgaben an, bei denen hohe Ströme verbraucht werden, oder auch bei Verwendung in Umgebungen mit hoher Temperatur. Bitte lassen Sie das Werkzeug sich 10 bis 15 Minuten lang ausruhen, bevor Sie mit der Arbeit fortfahren.

**\*4 Schutzfunktion gegen Dauerbetrieb**

Die Abschaltung erfolgt bei Dauerbetrieb, bei dem der Schalter auf ON (EIN) bleibt.

**WARTUNG UND INSPEKTION**

**1. Inspektion des Sockels**

Ein abgenutztes oder verformtes Bohrfutter mit Sechseck- oder Vierkantloch bietet für das Anschlussstück zwischen der Mutter oder dem Gegenhalter keine adäquate Dichtigkeit, was dementsprechend zu einem Verlust an Anzugsdrehmoment führt. Achten Sie regelmäßig auf die Abnutzung der Bohrfutterlöcher und tauschen Sie das Bohrfutter bei Bedarf gegen ein neues aus.

**2. Inspektion der Befestigungsschrauben**

Inspizieren Sie regelmäßig alle Befestigungsschrauben und stellen Sie sicher, dass sie richtig festgezogen sind. Sollte eine der Schrauben locker werden, ziehen Sie sie sofort wieder fest an. Falls dies nicht getan wird, könnte das zu ernsthaften Gefahren führen.

**3. Wartung des Motors**

Die Wicklung des Motors ist das „Herzstück“ des Elektrowerkzeugs. Wenden Sie die gebotene Sorgfalt auf, um sicherzustellen, dass die Wicklung nicht beschädigt und/oder mit Öl oder Wasser benetzt wird.

# Deutsch

## 4. Auswechseln des Netzkabels

Sollte das Stromkabel ausgetauscht werden müssen, muss das durch den Hersteller dieses Werkzeugs erfolgen, um ein Sicherheitsrisiko zu vermeiden.

## VORSICHT

Bei Betrieb und Wartung von Elektrowerkzeugen müssen die Sicherheitsvorschriften und Normen beachtet werden.

---

## GARANTIE

Auf HiKOKI-Elektrowerkzeuge gewähren wir eine Garantie unter Zugrundelegung der jeweils geltenden gesetzlichen und landesspezifischen Bedingungen. Dieses Garantie erstreckt sich nicht auf Schäden, die auf Missbrauch, bestimmungswidrigen Einsatz oder normalen Verschleiß zurückzuführen sind. Im Schadensfall senden Sie das nicht zerlegte Elektrowerkzeug zusammen mit dem GARANTIESCHEIN, den Sie am Ende dieser Bedienungsanleitung finden, an ein von HiKOKI autorisiertes Servicezentrum.

---

---

---

## Information über Betriebslärm und Vibration

Die gemessenen Werte wurden entsprechend EN60745 bestimmt und in Übereinstimmung mit ISO 4871 ausgewiesen.

Gemessener A-gewichteter Schallpegel: 96 dB (A)  
Gemessener A-gewichteter Schalldruck: 109 dB (A)  
Messunsicherheit K: 3 dB (A).

Gehörschutz tragen.

Gesamtvibrationswerte (3-Achsen-Vektorsumme), bestimmt gemäß EN60745.

Schlagschrauben von Befestigungsschrauben für die maximale Kapazität des Werkzeugs:

Vibrationsemissionswert  $a_{\text{h}}$  = 17,0 m/s<sup>2</sup>  
Messunsicherheit K = 1,5 m/s<sup>2</sup>

---

Der angegebene Vibrationsgesamtwert wurde nach einer Standardtestmethode gemessen und kann zum Vergleich zwischen verschiedenen Werkzeugen dienen.

Er kann auch für eine Vorbeurteilung der Aussetzung verwendet werden.

## WARNUNG

- Der Vibrationsemissionswert während der tatsächlichen Benutzung des Elektrowerkzeugs kann von dem deklarierten Gesamtwert abweichen, abhängig davon, wie das Werkzeug verwendet wird.
- Legen Sie Sicherheitsmaßnahmen zum Schutz des Bedieners fest, die auf einer Expositionseinschätzung unter den tatsächlichen Benutzungsbedingungen beruhen (unter Berücksichtigung aller Bereiche des Betriebszyklus, darunter neben der Triggerzeit auch die Zeiten, in denen das Werkzeug ausgeschaltet ist oder im Leerlaufbetrieb läuft).

---

## HINWEIS

Aufgrund des ständigen Forschungs- und Entwicklungsprogramms von HiKOKI sind Änderungen der hier gemachten technischen Angaben vorbehalten.

---



## AVERTISSEMENTS DE SÉCURITÉ GÉNÉRAUX POUR L'OUTIL

### ⚠ AVERTISSEMENT

Lire tous les avertissements de sécurité et toutes les instructions.

Tout manquement à observer ces avertissements et instructions peut engendrer des décharges électriques, des incendies et/ou des blessures graves.

Conserver tous les avertissements et toutes les instructions pour pouvoir s'y reporter ultérieurement.

Le terme « outil » dans les avertissements fait référence à l'outil électrique alimenté par le secteur (avec cordon d'alimentation) ou à l'outil fonctionnant sur batterie (sans cordon d'alimentation).

#### 1) Sécurité de la zone de travail

- Conservé la zone de travail propre et bien éclairée.  
*Les zones en désordre ou sombres sont propices aux accidents.*
- Ne pas faire fonctionner les outils électriques en atmosphère explosive, par exemple en présence de liquides inflammables, de gaz ou de poussières.  
*Les outils électriques produisent des étincelles qui peuvent enflammer les poussières ou les fumées.*
- Maintenir les enfants et les badauds à l'écart pendant l'utilisation de l'outil.  
*Les distractions peuvent faire perdre le contrôle de l'outil à l'utilisateur.*

#### 2) Sécurité électrique

- Il faut que les fiches de l'outil électrique soient adaptées au socle.  
Ne jamais modifier la fiche de quelque façon que ce soit.  
Ne pas utiliser d'adaptateurs avec des outils à branchement de terre.  
*Des fiches non modifiées et des socles adaptés réduiront le risque de décharge électrique.*
- Éviter tout contact du corps avec des surfaces reliées à la terre telles que les tuyaux, les radiateurs, les cuisinières et les réfrigérateurs.  
*Il existe un risque accru de décharge électrique si le corps de l'utilisateur est relié à la terre.*
- Ne pas exposer les outils à la pluie ou à des conditions humides.  
*La pénétration d'eau à l'intérieur d'un outil augmentera le risque de décharge électrique.*
- Ne pas maltraiter le cordon. Ne jamais utiliser le cordon pour porter, tirer ou débrancher l'outil. Maintenir le cordon à l'écart de la chaleur, du lubrifiant, des arêtes ou des parties en mouvement.  
*Des cordons endommagés ou emmêlés augmentent le risque de décharge électrique.*
- Lorsqu'on utilise un outil à l'extérieur, il faut utiliser un prolongateur adapté à l'utilisation extérieure.  
*L'utilisation d'un cordon adapté à l'utilisation extérieure réduit le risque de décharge électrique.*
- Si l'usage d'un outil dans un emplacement humide est inévitable, utiliser une alimentation protégée par un dispositif différentiel à courant résiduel (DDR).  
*L'usage d'un DDR réduit le risque de décharge électrique.*

#### 3) Sécurité des personnes

- Rester vigilant, regarder ce que l'on est en train de faire et faire preuve de bon sens dans son utilisation de l'outil.  
*Ne pas utiliser un outil lorsqu'on est fatigué ou sous l'emprise de drogues, d'alcool ou de médicaments. Un moment d'inattention en cours d'utilisation d'un outil peut entraîner des blessures graves.*
- Utiliser un équipement de sécurité. Toujours porter des verres de protection.  
*Les équipements de sécurité tels que les masques contre les poussières, les chaussures de sécurité antidérapantes, les casques ou les protections acoustiques utilisés pour les conditions appropriées réduiront les blessures corporelles.*
- Éviter tout démarrage intempestif. S'assurer que l'interrupteur est en position d'arrêt avant de brancher l'outil au secteur et/ou à la batterie, de le ramasser ou de le porter.  
*Porter un outil en ayant le doigt sur l'interrupteur ou brancher un outil dont l'interrupteur est en position de marche est source d'accidents.*
- Retirer toute clé de réglage avant de mettre l'outil en marche.  
*Une clé laissée fixée sur une partie tournante de l'outil peut donner lieu à des blessures.*
- Ne pas se pencher trop loin. Garder une position et un équilibre adaptés à tout moment.  
*Cela permet un meilleur contrôle de l'outil dans des situations inattendues.*
- S'habiller de manière adaptée. Ne pas porter de vêtements amples ou de bijoux. Maintenir cheveux, vêtements et gants à l'écart des pièces en mouvement.  
*Les pièces en mouvement peuvent happer les vêtements amples, les bijoux ou les cheveux longs.*
- Si des dispositifs sont fournis pour le raccordement d'équipements pour l'extraction et la récupération des poussières, s'assurer qu'ils sont connectés et correctement utilisés.  
*Utiliser des collecteurs de poussière peut réduire les risques dus aux poussières.*

#### 4) Utilisation et entretien de l'outil

- Ne pas forcer l'outil. Utiliser l'outil adapté à l'application souhaitée.  
*Si l'on utilise l'outil électrique adéquat en respectant le régime pour lequel il a été conçu, il réalisera un travail de meilleure qualité et plus sûr.*
- Ne pas utiliser l'outil si l'interrupteur ne permet pas de passer de l'état de marche à arrêt et vice versa.  
*Un outil électrique ne pouvant être contrôlé par l'interrupteur représente un danger et doit être réparé.*
- Débrancher la fiche de la source d'alimentation et/ou la batterie de l'outil avant tout réglage, changement d'accessoires ou avant de ranger l'outil.  
*Ces mesures de sécurité préventives réduiront les risques de démarrage accidentel de l'outil électrique.*
- Après utilisation, ranger l'outil électrique hors de portée des enfants et ne laisser aucune personne l'utiliser si elle n'est pas familiarisée avec les outils électriques ou ces instructions.  
*Les outils électriques représentent un danger entre des mains inexpertes.*
- Observer la maintenance de l'outil. S'assurer que les pièces en mouvement ne sont pas désalignées ou coincées, qu'aucune pièce n'est cassée ou que l'outil électrique n'a subi aucun dommage pouvant affecter son bon fonctionnement.  
*Si l'outil électrique est endommagé, le faire réparer avant de le réutiliser.  
De nombreux accidents sont dus à des outils mal entretenus.*

# Français

**f) Garder affûtés et propres les outils permettant de couper.**

*Un outil bien entretenu aux bords bien affûtés risquera moins de se coincer et sera plus facile à maîtriser.*

**g) Utiliser l'outil, les accessoires et les lames, etc., conformément à ces instructions, en tenant compte des conditions de travail et du travail à réaliser.**

*L'utilisation d'un outil électrique à des fins autres que celles prévues est potentiellement dangereuse.*









**5) Maintenance et entretien**

**a) Confier l'entretien de l'outil à un réparateur qualifié utilisant uniquement des pièces de rechange identiques.**

*Cela assurera le maintien de la sécurité de l'outil.*

**PRÉCAUTIONS**

**Maintenir les enfants et les personnes infirmes éloignés. Lorsque les outils ne sont pas utilisés, ils doivent être rangés hors de portée des enfants et des personnes infirmes.**

	Pour les pays européens uniquement Ne pas jeter les appareils électriques dans les ordures ménagères ! Conformément à la directive européenne 2002/96/CE relative aux déchets d'équipements électriques ou électroniques (DEEE), et à sa transposition dans la législation nationale, les appareils électriques doivent être collectés à part et être soumis à un recyclage respectueux de l'environnement.
	Bouton ON
	Bouton OFF
	Rotation dans le sens horaire
	Rotation dans le sens anti-horaire
	Touche de changement de mode
	Témoin de mode
	Débrancher la fiche principale de la prise électrique
	Outil de classe II

**AVERTISSEMENTS DE SÉCURITÉ POUR LA CLÉ À CHOCS**

- Tenir l'outil électrique par une surface de prise isolée, lorsqu'on effectue une tâche où l'attache pourrait toucher un câblage caché ou son propre cordon d'alimentation.

Le contact de l'attache avec un fil sous tension peut transmettre du courant dans les pièces métalliques exposées de l'outil et électrocuter l'opérateur.



**AVERTISSEMENTS DE SÉCURITÉ SUPPLÉMENTAIRES**

- Lorsqu'on utilise l'outil en hauteur, s'assurer qu'il n'y a personne en dessous.
- Mettre des bouchons d'oreilles pour une utilisation prolongée.
- Commuter l'interrupteur d'inversion uniquement après que le moteur est arrêté, lorsqu'il est nécessaire de changer le sens de rotation.
- Utiliser un transformateur de relais lorsqu'un cordon prolongateur long est utilisé.
- Vérifier le couple de serrage au moyen d'une clé dynamométrique avant utilisation afin de s'assurer que le couple utilisé est correct.
- Monter solidement la douille sur la clé à chocs avec la goupille et la bague.
- Confirmer que la douille n'est pas fissurée.
- Toujours tenir fermement le corps et la poignée de la clé à chocs. Autrement, le choc en retour produit peut entraîner un fonctionnement imprécis, voire dangereux.

**SYMBOLES**

**AVERTISSEMENT**

**Les symboles suivants sont utilisés pour l'outil. Bien se familiariser avec leur signification avant d'utiliser l'outil.**

	WR16SE : Clé à chocs
	Lire tous les avertissements de sécurité et toutes les instructions.

**ACCESSOIRES STANDARD**

**Outre l'unité principale (1), l'emballage contient les accessoires répertoriés ci-dessous.**

- Coffret ..... 1
- Crochet ..... 1

Les accessoires standard sont sujets à changement sans préavis.

**APPLICATIONS**

- Serrage et desserrage de divers types de boulon et écrou.

**CARACTÉRISTIQUES**

Tension (par zones)*	(110 V, 120 V, 230 V, 240 V) ~
Puissance absorbée*	370 W
Vitesse à vide/Taux de percussion (Les modes A,B,C,D sont illustrés à la Fig.3)	A : 1 100 / 1300 min <sup>-1</sup> B : 1300 / 1500 min <sup>-1</sup> C : 1400 / 1700 min <sup>-1</sup> D : 1600 / 1900 min <sup>-1</sup>
Capacités (taille des boulons)	M12 - M16 (Boulon haute résistance) M12 - M22 (Boulon ordinaire)
Couple de serrage**	Maximum 360 N·m
Poids***	2,5 kg

\* Vérifier la plaque nominale du produit, qui peut être différente d'un pays à l'autre.

\*\* Serrage du boulon sans cordon prolongateur à la tension nominale.

\*\*\* Poids : selon la procédure EPTA 01/2003

## REMARQUE

Par suite du programme permanent de recherche et de développement HiKOKI, ces spécifications peuvent faire l'objet de modifications sans avis préalable.

## INSTALLATION ET FONCTIONNEMENT

### ATTENTION

Pour éviter les accidents, veiller à placer l'interrupteur sur la position d'arrêt et à débrancher la fiche de la prise.

Action	Figure	Page
Mise en place de la douille (1)	1	90
Changement du taux de percussion	2	90
Changement du sens de rotation	3	90
Démontage du crochet (5)	4	90
Sélection des accessoires	—	91

### 1. Fonctionnement de l'interrupteur (Fig. 3)

L'interrupteur (4) de cette machine fonctionne comme interrupteur du moteur ainsi que comme sélecteur du sens de rotation. Lorsque l'interrupteur est placé sur R sur le couvercle de la poignée, le moteur tourne dans le sens des aiguilles d'une montre pour serrer le boulon. Lorsque l'interrupteur est placé sur L, le moteur tourne dans le sens inverse des aiguilles d'une montre pour desserrer le boulon. Lorsque l'interrupteur est relâché, le moteur s'arrête.

### 2. Changement de mode de serrage (voir la Fig. 2)

Chaque pression sur le commutateur de changement de mode (2) modifiera le taux de percussion. Le commutateur (4) (voir la Fig. 3) doit être placé sur Arrêt pour effectuer cette opération. Le mode A ou B sert aux tâches faciles et le mode C ou D aux tâches difficiles.

### 3. À propos de la fonction de protection

Pour protéger l'outil, la fonction de protection est activée automatiquement et arrête la machine en cas de problèmes. (Tableau 1)

Tableau 1

Témoin de mode (3) (Voir la Fig. 2)		Motif de l'arrêt
 Clignote	Clignotements rapides et répétés Clignote à intervalles de 0,1 seconde	Arrêt automatique en cas de surcharge (*1)
	Clignotements lents et répétés Clignote à intervalles de 1 seconde	Arrêt automatique en cas de problème de détection du capteur (*2)
Clignotement en cours de fonctionnement		Arrêt automatique en raison de l'augmentation de la température interne de l'outil au-delà du niveau de température spécifié (*3)
		Arrêt automatique en raison d'un fonctionnement à vide continu d'environ 5 minutes (*4)

- \*1 Fonction de protection contre les surcharges  
En cas de surcharge, l'outil s'arrête pour empêcher des dommages.  
Interrompre la tâche difficile et appuyer sur la touche de changement de mode (2) pour réinitialiser l'outil.
- \*2 Fonction de contrôle  
Appuyer sur la touche de changement de mode (2) pour réinitialiser l'outil.  
La répétition de ces problèmes peut être le signe que l'outil est endommagé.
- \*3 Fonction de protection d'augmentation de la température  
L'arrêt automatique est activé pour empêcher les dommages dus à une température élevée.  
La température interne de l'outil augmente pour les tâches consommant beaucoup d'énergie ou si l'outil est utilisé dans un endroit à la température élevée.  
Veuillez laisser reposer l'outil pendant 10 à 15 minutes avant de continuer une tâche.
- \*4 Fonction de prévention du fonctionnement en continu  
L'outil est arrêté en cas de fonctionnement en continu avec le commutateur sur Marche.

## ENTRETIEN ET VÉRIFICATION

### 1. Inspection de la douille

Une douille hexagonale ou carrée usée ou déformée ne permettra pas un bon serrage pour fixer l'écrou ou la chabotte, ce qui se traduira par une perte du couple de serrage. Contrôler périodiquement l'état d'usure des trous filetés et les remplacer par des neufs en cas de besoin.

### 2. Vérification des vis de fixation

Vérifier régulièrement toutes les vis de fixation et s'assurer qu'elles sont bien serrées. S'il advient qu'une vis se desserre, la resserrer immédiatement. Le fait de négliger ce point pourrait entraîner de graves dangers.

### 3. Entretien du moteur

Le bobinage de l'ensemble moteur est le « cœur » même de l'outil électrique.

Veiller soigneusement à ce que ce bobinage ne soit pas endommagé et/ou mouillé par de l'huile ou de l'eau.

### 4. Remplacement du cordon d'alimentation

Si le cordon d'alimentation doit être remplacé, faire appel au fabricant du présent outil pour éviter tout risque.

### ATTENTION

Lors de l'utilisation et de l'entretien d'un outil électrique, respecter les règlements et les normes de sécurité en vigueur dans le pays en question.

### GARANTIE

Nous garantissons que l'ensemble des outils électriques HiKOKI sont conformes aux réglementations spécifiques statutaires/nationales. Cette garantie ne couvre pas les défauts ni les dommages inhérents à une mauvaise utilisation, une utilisation abusive ou l'usure et les dommages normaux. En cas de réclamation, veuillez envoyer l'outil électrique, en l'état, accompagné du CERTIFICAT DE GARANTIE qui se trouve à la fin du mode d'emploi, dans un service après-vente HiKOKI agréé.

# Français

---

---

## Au sujet du bruit et des vibrations

Les valeurs mesurées ont été déterminées en fonction de la norme EN60745 et déclarées conformes à ISO 4871.

Niveau de puissance sonore pondérée A : 96 dB (A)

Niveau de pression acoustique pondérée A : 109 dB (A)

Incertitude K: 3 dB (A)

Porter des protections anti-bruit.

Valeurs totales des vibrations (somme vectorielle triaxiale) déterminées conformément à EN60745.

Serrage par percussion d'attaches à la capacité maximale de l'outil :

Valeur d'émission de vibration  $a_h = 17,0 \text{ m/s}^2$

Incertitude K =  $1,5 \text{ m/s}^2$

---

---

La valeur totale des vibrations a été mesurée par une méthode d'essai standard et peut être utilisée pour comparer un outil à un autre.

Elle peut également être utilisée pour une évaluation préliminaire du niveau d'exposition.

### AVERTISSEMENT

- La valeur d'émission de vibrations en fonctionnement de l'outil électrique peut être différente de la valeur totale déclarée, en fonction des utilisations de l'outil.
- Identifier les mesures de protection de l'utilisateur fondées sur une estimation de l'exposition en conditions d'utilisation (tenant compte de tous les aspects du cycle d'utilisation, tels que les moments où l'outil est mis hors tension ou lorsqu'il tourne à vide en plus des temps de déclenchements).

---

### REMARQUE

Par suite du programme permanent de recherche et de développement HikOKI, ces spécifications peuvent faire l'objet de modifications sans avis préalable.

---

## AVVERTIMENTI GENERALI DI SICUREZZA SUGLI UTENSILI ELETTRICI

### ⚠ ATTENZIONE

Leggere tutti gli avvertimenti di sicurezza e tutte le istruzioni.

La mancata osservanza degli avvertimenti e delle istruzioni potrebbe essere causa di scosse elettriche, incendi e/o gravi lesioni.

Salvare tutti gli avvertimenti e le istruzioni per riferimenti futuri.

Il termine "elettroutensili" riportato nelle avvertenze si riferisce agli elettroutensili azionati con alimentazione di rete (via cavi) o a batterie (senza cavi).

#### 1) Sicurezza dell'area operativa

- Mantenere l'area operativa pulita e ordinata.  
*Aree operative sporche o disordinate possono favorire gli infortuni.*
- Non utilizzare gli elettroutensili in atmosfere esplosive, ad es. in presenza di liquidi, gas o polveri infiammabili.  
*Gli elettroutensili generano delle scintille che potrebbero accendere la polvere o i fumi.*
- Tenere lontani bambini e astanti durante l'utilizzo degli elettroutensili.  
*Qualsiasi distrazione può essere causa di perdita di controllo.*

#### 2) Sicurezza elettrica

- Le spine degli elettroutensili devono essere idonee alle prese disponibili.  
**Non modificare mai le prese.**  
Con gli elettroutensili a massa (messi a terra), non utilizzare alcun adattatore.  
*L'utilizzo di spine intatte e corrispondenti alle prese disponibili ridurrà il rischio di scosse elettriche.*
- Evitare qualsiasi contatto con le superfici a massa o a terra, quali tubi, radiatori, fornelli e frigoriferi.  
*In caso di messa a terra o massa del corpo, sussiste un maggior rischio di scosse elettriche.*
- Non esporre gli elettroutensili alla pioggia o all'umidità.  
*La penetrazione di acqua negli elettroutensili aumenterà il rischio di scosse elettriche.*
- Non tirare il cavo. Non utilizzarlo per il trasporto, o per tirare o scollegare l'elettroutensile.  
Tenere il cavo lontano da fonti di calore, oli, bordi appuntiti o parti in movimento.  
*Cavi danneggiati o attorcigliati possono aumentare il rischio di scosse elettriche.*
- Durante l'uso degli elettroutensili all'esterno, utilizzare una prolunga idonea per usi esterni.  
*L'utilizzo di cavi per esterno riduce il rischio di scosse elettriche.*
- Se è impossibile evitare l'impiego di un elettroutensile in un luogo umido, utilizzare l'alimentazione protetta da un dispositivo a corrente residua (RCD).  
*L'uso di un RCD riduce il rischio di scosse elettriche.*

#### 3) Sicurezza personale

- Durante l'uso degli elettroutensili, state all'erta, verificate ciò che state eseguendo e adottate sempre il buon senso.  
Non utilizzate gli elettroutensili qualora siate stanchi, sotto l'influenza di farmaci, alcol o cure mediche.  
*Anche un attimo di disattenzione durante l'uso degli elettroutensili potrebbe essere causa di gravi lesioni personali.*

- Indossate l'attrezzatura di protezione personale. Indossate sempre le protezioni oculari.  
*L'attrezzatura protettiva, quali maschera facciale, calzature antiscivolo, caschi o protezioni oculari ridurrà il rischio di lesioni personali.*

- Impedite le accensioni involontarie. Prima del collegamento a una sorgente di alimentazione e/o pacco batteria e prima di raccogliere o trasportare l'utensile, verificate che l'interruttore sia posizionato su OFF.  
*Il trasporto degli elettroutensili tenendo le dita sull'interruttore o l'attivazione elettrica degli utensile che hanno l'interruttore su ON, implica il rischio di incidenti.*

- Prima di attivare l'elettroutensile, rimuovete qualsiasi chiave di regolazione.  
*Lasciando la chiave in un componente in rotazione dell'elettroutensile, sussiste il rischio di lesioni personali.*

- Mantenersi in equilibrio. Mantenersi sempre su due piedi, in equilibrio stabile.

*Ciò consente di controllare al meglio l'elettroutensile in caso di situazioni impreviste.*

- Vestirsi in modo adeguato. Non indossare abiti larghi o gioielli. Tenere i capelli, gli abiti e i guanti lontano dalle parti in movimento.

*Abiti allentati, gioielli e capelli lunghi potrebbero impigliarsi nelle parti in movimento.*

- In caso di dispositivi provvisti di collegamento ad apparecchiature di rimozione e raccolta polveri, verificare che queste siano collegate e utilizzate in modo adeguato.

*L'utilizzo della raccolta della polvere può ridurre i rischi connessi alle polveri.*

#### 4) Utilizzo e manutenzione degli elettroutensili

- Non utilizzare elettroutensili non idonei. Utilizzare l'elettroutensile idoneo alla propria applicazione.

*Utilizzando l'elettroutensile corretto, si garantirà un'esecuzione migliore e più sicura del lavoro, alla velocità di progetto.*

- Non utilizzare l'elettroutensile qualora non sia possibile accenderlo/spegnolo tramite l'interruttore.

*È pericoloso utilizzare elettroutensili che non possano essere azionati dall'interruttore. Provvedere alla relativa riparazione.*

- Prima di effettuare qualsiasi regolazione, sostituire gli accessori o depositare gli elettroutensili, scollegare la spina dalla presa elettrica e/o il pacco batteria dall'utensile elettrico.

*Queste misure di sicurezza preventive riducono il rischio di avvio involontario dell'elettroutensile.*

- Depositare gli elettroutensili non utilizzati lontano dalla portata dei bambini ed evitare che persone non esperte di elettroutensili o non a conoscenza di quanto riportato sulle presenti istruzioni azionino l'elettroutensile.

*È pericoloso consentire che utenti non esperti utilizzino gli elettroutensili.*

- Manutenzione degli elettroutensili. Verificare che non vi siano componenti in movimento disallineati o bloccati, componenti rotti o altre condizioni che potrebbero influenzare negativamente il funzionamento dell'elettroutensile.

*In caso di guasti, provvedere alla riparazione dell'elettroutensile prima di riutilizzarlo.*

*Molti incidenti sono causati da una scarsa manutenzione.*

# Italiano

- f) **Mantenere gli strumenti di taglio affilati e puliti.**  
*Gli strumenti di taglio in condizioni di manutenzione adeguata, con bordi affilati, sono meno soggetti al bloccaggio e sono più facilmente controllabili.*
- g) **Utilizzare l'elettrotensile, gli accessori, le punte, ecc. in conformità a quanto riportato nelle presenti istruzioni, tenendo in debita considerazione le condizioni operative e il tipo di lavoro da eseguire.**  
*L'uso dell'utensile elettrico per operazioni diverse da quelle previste potrebbe causare una situazione pericolosa.*

## 5) Assistenza

- a) **Affidate le riparazioni dell'elettrotensile a persone qualificate che utilizzino solamente parti di ricambio identiche.**  
*Ciò garantirà il mantenimento della sicurezza dell'elettrotensile.*

## PRECAUZIONI

Tenere lontano dalla portata di bambini e invalidi. Quando non utilizzati, gli strumenti dovranno essere depositi lontano dalla portata di bambini e invalidi.

## PRECAUZIONI PER L'USO DELL'AVVITATRICE BATTENTE

- **Afferrare l'attrezzo solo dalle superfici di presa isolate durante le operazioni in cui il dispositivo di fissaggio potrebbe entrare a contatto con i cablaggi nascosti o con il suo cavo.**

Il contatto dei dispositivi di fissaggio con un filo "in tensione" potrebbe mettere "in tensione" le parti metalliche esposte dell'utensile e dare una scossa elettrica all'operatore.



## PRECAUZIONI DI SICUREZZA AGGIUNTIVE









- Usando l'attrezzo ad una certa altezza, controllare che sotto non vi siano persone.
- Se è necessario usare l'utensile per lungo tempo, usare dei tamponi afonizzanti.
- Per cambiare la direzione di rotazione, azionare l'interruttore solo dopo che il motore si è fermato.
- Se si usa un cavo di prolunga molto lungo, usare un trasformatore elevatore.
- Prima del serraggio, controllare la forza di serraggio per mezzo di una chiave torsiometrica.
- Montare l'alloggiamento della testa di vite con la spina e l'anello.
- Controllare che l'alloggiamento della testa di vite sia in buono stato.
- Tenere sempre saldamente l'impugnatura sul corpo macchina e laterale del giravite battente. Altrimenti si può produrre un funzionamento scorretto e persino pericoloso.

## SIMBOLI

### ATTENZIONE

Di seguito mostriamo i simboli usati per la macchina. Assicurarsi di comprenderne il significato prima dell'uso.

	WR16SE : Avvitatore ad impulso
	Leggere tutti gli avvertimenti di sicurezza e tutte le istruzioni.

	Solo per Paesi UE Non gettare le apparecchiature elettriche tra i rifiuti domestici! Secondo la Direttiva Europea 2002/96/CE sui rifiuti di apparecchiature elettriche ed elettroniche e la sua attuazione in conformità alle norme nazionali, le apparecchiature elettriche esauste devono essere raccolte separatamente, al fine di essere reimpiegate in modo eco-compatibile.
	Accensione
	Spegnimento
	Rotazione in senso orario
	Rotazione in senso anti-orario
	Interruttore di modalità
	Spia dell'indicatore di modalità
	Scollegare la spina di corrente dalla presa elettrica
	Utensile di classe II

## ACCESSORI STANDARD

In aggiunta all'unità principale (1), la confezione contiene gli accessori elencati di seguito.

- Cassetta.....1
- Gancio .....1

Gli accessori standard possono essere cambiati senza preavviso.

## APPLICAZIONI

- Serraggio e allentamento di diversi tipi di bulloni e di dadi.

## CARATTERISTICHE

Voltaggio (per zona)*	(110V, 120V, 230V, 240V) ~
Potenza assorbita*	370 W
Velocità senza carico / Velocità di impatto (le modalità A,B,C,D vengono mostrate in Fig.3)	A : 1100 / 1300 min <sup>-1</sup> B : 1300 / 1500 min <sup>-1</sup> C : 1400 / 1700 min <sup>-1</sup> D : 1600 / 1900 min <sup>-1</sup>
Capacità (grandezza bulloni)	M12 - M16 (Bulloni ad alta elasticità) M12 - M22 (Bulloni comuni)
Forza di serraggio**	Massima 360 N·m
Peso***	2,5 kg

\* Accertatevi di aver controllato bene la piastrina perché essa varia da zona a zona.

\*\* Serraggio di bulloni senza far uso del cavo di prolungamento, alla tensione nominale.

\*\*\* Peso: Secondo la Procedura EPTA 01/2003

**NOTA**

A causa del continuo programma di ricerche e sviluppo della HiKOKI, le caratteristiche riportate in questo foglio sono soggette cambiamenti senza preventiva comunicazione.

**MONTAGGIO E OPERAZIONE****ATTENZIONE**

Per impedire incidenti, assicurarsi di spegnere e scollegare la spina dalla presa di corrente.

Azione	Figura	Pagina
Montaggio dell'alloggiamento (1)	1	90
Modifica della velocità di impatto	2	90
Modifica della direzione di rotazione	3	90
Smontaggio del gancio (5)	4	90
Selezione degli accessori	—	91

**1. Attivazione dell'interruttore (Fig. 3)**

L'interruttore (4) di questo attrezzo funziona quale interruttore di corrente e, allo stesso tempo, quale selettore della direzione di rotazione. Quando l'interruttore si trova in posizione R stampigliata sul coperchio dell'impugnatura, il motore gira in senso orario, e serve per il serraggio di bulloni.

Quando l'interruttore si trova invece su L, il motore gira in senso antiorario, e serve per allentare dei bulloni. Liberando l'interruttore, il motore si ferma.

**2. Attivazione della modalità di serraggio (vedere Fig. 2)**

Ciascuna pressione dell'Interruttore di modalità (2) varierà la velocità di impatto. L'Interruttore (4) (vedere Fig. 3) deve essere in posizione OFF durante questa operazione. Utilizzare A o B per le operazioni leggere, e C o D per le operazioni pesanti.

**3. La funzione di protezione**

Per proteggere l'apparato verrà attivata la funzione di protezione, che spegne automaticamente l'unità in caso di problemi. (Tabella 1)

**Tabella 1**

Spia dell'indicatore di modalità (3) (vedere Fig. 2)		Causa dello spegnimento
Lampeggiante 	Lampeggiamenti rapidi ripetuti Lampeggiamenti alterni a intervalli di 0,1 secondo	Spegnimento automatico innescato da un carico eccessivo (*1)
	Lampeggiamenti lenti ripetuti Lampeggiamenti alterni a intervalli di 1 secondo	Spegnimento automatico innescato a causa di problemi di rilevamento del sensore (*2)
Lampeggiamento durante il funzionamento della modalità		Spegnimento automatico innescato a causa del fatto che la temperatura interna dell'apparato supera il livello di temperatura specifico (*3)
		Spegnimento automatico innescato per via di circa 5 minuti di funzionamento continuo senza carico (*4)

- \*1 Funzione di protezione dal carico eccessivo  
In condizioni di carico eccessivo, l'utensile si spegne per impedire danni.  
Interrompere l'operazione a carico pesante e premere il pulsante dell'interruttore modalità (2) per reimpostare l'utensile.
- \*2 Funzione di monitoraggio di controllo  
Premere il pulsante dell'interruttore modalità (2) per reimpostare l'utensile.  
Le insorgenze continue di tale situazione potrebbero essere il risultato di danni all'utensile.
- \*3 Funzione di protezione dall'aumento di temperatura  
Viene attivato lo spegnimento automatico per impedire danni provocati dalle temperature elevate.  
La temperatura interna dell'utensile aumenta per le operazioni che comportano l'utilizzo di ampie correnti di elettricità, o durante l'utilizzo in ambienti a temperature elevate.  
Consentire all'utensile di riposare per un periodo da 10 a 15 minuti prima di continuare un'attività.
- \*4 Funzione di prevenzione del funzionamento continuo  
Si verificherà lo spegnimento in caso di funzionamento continuo mentre l'interruttore rimane in posizione ON.

**MANUTENZIONE ED ISPEZIONE****1. Controllo dell'alloggiamento**

Se l'alloggiamento esagonale o quadrato è deformato, il montaggio di esso sul basamento non può essere realizzato a dovere, e si ottiene di conseguenza una diminuzione della forza di serraggio. Controllare sempre che l'alloggiamento non sia rovinato e sostituirlo quando necessario.

**2. Ispezione delle viti di montaggio**

Ispezionare regolarmente le viti di montaggio e assicurarsi che siano ben fissate. Se una di queste dovesse essere allentata, riserrarla immediatamente. Si rischia in caso contrario di provocare incidenti pericolosi.

**3. Manutenzione del motore**

L'avvolgimento del motore è il vero e proprio "cuore" degli attrezzi elettrici.

Fare attenzione a non danneggiare l'avvolgimento e/o non bagnarlo con olio o acqua.

**4. Sostituzione del cavo di alimentazione**

Se è necessaria la sostituzione del cavo di alimentazione, tale operazione deve essere effettuata dal produttore di questo agente onde evitare un rischio alla sicurezza.

**ATTENZIONE**

Nell'uso e nella manutenzione degli utensili elettrici devono essere osservate le normative di sicurezza e i criteri prescritti in ciascun paese.

**GARANZIA**

Garantiamo gli Utensili Elettrici HiKOKI in conformità alle specifiche normative imposte dalla legge e dai paesi. Questa garanzia non copre difetti o danni dovuti a uso erronéo, abuso o normale usura. In caso di lamentele, si prega di inviare l'Utensile Elettrico, non smontato, insieme al CERTIFICATO DI GARANZIA che si trova al termine di queste Istruzioni per l'uso, ad un Centro di Assistenza Autorizzato HiKOKI.

# Italiano

---

---

## Informazioni riguardanti i rumori trasmessi dall'aria e le vibrazioni

I valori misurati sono stati determinati in conformità a EN60745 e descritti in conformità alla normativa ISO 4871.

Livello misurato di potenza sonora pesato A: 96 dB (A)

Livello misurato di pressione sonora pesato A: 109 dB (A)

Incertezza K: 3 dB (A).

Indossare i dispositivi di protezione acustica.

Valori totali di vibrazione (somma vettori triass.) determinati secondo la norma EN60745.

Serraggio di impatto dei dispositivi di fissaggio della massima capacità dell'utensile:

Valore di emissione vibrazioni  $a_h = 17,0 \text{ m/s}^2$

Incertezza K = 1,5  $\text{m/s}^2$

---

---

Il valore totale di emissione vibrazioni dichiarato è stato misurato in base al metodo di test standard e può essere utilizzato per confrontare un utensile con un altro.

Può essere inoltre utilizzato per la stima preliminare dell'esposizione.

### ATTENZIONE

- Il valore di emissione vibrazioni durante l'uso effettivo dell'utensile può essere diverso dal valore totale dichiarato in base alle modalità di utilizzo dell'utensile stesso.
- Identificare le misure di sicurezza per la protezione dell'operatore basate su stima dell'esposizione nelle effettive condizioni di utilizzo (prendendo in considerazione tutte le parti del ciclo di funzionamento come i tempi in cui l'utensile resta spento e quando funziona senza essere utilizzato in aggiunta al tempo di avvio).

---

### NOTA

A causa del continuo programma di ricerche e sviluppo della HiKOKI, le caratteristiche riportate in questo foglio sono soggette cambiamenti senza preventiva comunicazione.

---



## ALGEMENE VEILIGHEIDSWAARSCHUWINGEN VOOR ELEKTRISCH GEREEDSCHAP

### ⚠ WAARSCHUWING

Lees alle waarschuwingen en instructies aandachtig door.

Nalaten om de waarschuwingen en instructies op te volgen kan in een elektrische schok, brand en/of ernstig letsel resulteren.

Bewaar alle waarschuwingen en aanwijzingen voor eventuele naslag in de toekomst.

De term „elektrisch gereedschap” heeft zowel betrekking op elektrisch gereedschap dat via de netvoeding van stroom wordt voorzien als gereedschap dat via een accu (snoerloos) van stroom wordt voorzien.

#### 1) Veiligheid van de werkplek

- Zorg voor een schone en goed verlichte werkplek.**  
*Een rommelige of donkere werkplek verhoogt de kans op ongelukken.*
- Gebruik het elektrisch gereedschap niet in een omgeving van ontvlambare of explosieve vloeistoffen, gassen of stof.**  
*Elektrisch gereedschap kan vonken afgeven. Deze vonkjes kunnen stofdeeltjes of gassen doen ontbranden.*
- Houd kinderen en andere omstanders tijdens het gebruik van elektrisch gereedschap uit de buurt.**  
*Afleidingen kunnen gevaarlijk zijn.*

#### 2) Elektrische veiligheid

- De stekker van het elektrisch gereedschap moet geschikt zijn voor aansluiting op het stopcontact.**  
*De stekker mag op geen enkele manier gemodificeerd worden. Gebruik geen verloopstekker met geaard elektrisch gereedschap. Deugdelijke stekkers en geschikte stopcontacten verminderen het risico op een elektrische schok.*
- Vermijd lichamen contact met geaarde oppervlakken zoals leidingen, radiatoren, fornuizen en koelkasten.**  
*Wanneer uw lichaam geaard is, loopt u een groter risico op een elektrische schok.*
- Stel het elektrisch gereedschap niet bloot aan regen of vochtige omstandigheden.**  
*Het risico op een elektrische schok wordt vergroot wanneer er water in het elektrische gereedschap terechtkomt.*
- Behandel het snoer voorzichtig. Gebruik het snoer niet om het elektrisch gereedschap aan te dragen of mee te slepen en gebruik het snoer niet om de stekker uit het stopcontact te trekken. Houd het snoer uit de buurt van warmtebronnen, olie, scherpe randen of bewegende onderdelen. Een beschadigd of verward snoer verhoogt het risico op een elektrische schok.**
- Gebruik buitenshuis een verlengsnoer dat specifiek geschikt is voor het gebruik buiten.**  
*Het gebruik van een snoer dat specifiek geschikt is voor gebruik buitenshuis vermindert het risico op een elektrische schok.*
- Als het elektrisch gereedschap in een vochtige omgeving gebruikt moet worden, dient een voeding met aardlekschakelaar te worden gebruikt.**

*Gebruik van een aardlekschakelaar vermindert de kans op een elektrische schok.*

#### 3) Persoonlijke veiligheid

- Blijf waakzaam, let voortdurend op uw werk en gebruik uw gezond verstand wanneer u elektrisch gereedschap gebruikt.**  
*Gebruik geen elektrisch gereedschap wanneer u moe bent of onder invloed van drugs, alcohol of medicijnen. Een moment van onoplettendheid kan in ernstig lichamen letsel resulteren.*
  - Gebruik persoonlijke beschermingsmiddelen. Draag altijd oogbescherming.**  
*Beschermingsmiddelen zoals stofmaskers, anti-slip veiligheidsschoenen, een helm of gehoorbescherming verminderen het risico op lichamen letsel.*
  - Voorkom dat het gereedschap per ongeluk kan starten. Controleer of de schakelaar in de uit-stand staat voordat u de voeding en/of de accu aansluit, het gereedschap oppakt of gaat dragen.**  
*Zorg ervoor dat u tijdens het verplaatsen van het elektrisch gereedschap uw vingers uit de buurt van de schakelaar houdt en sluit de stroombron niet aan terwijl de schakelaar op aan staat om ongelukken te vermijden.*
  - Verwijder sleutels en moersleutels uit het gereedschap voordat u het elektrisch gereedschap aanzet.**  
*Een (moer-)sleutel die op een bewegend onderdeel van het elektrisch gereedschap bevestigd is kan in lichamen letsel resulteren.*
  - Reik niet te ver. Zorg ervoor dat u te allen tijde stevig staat en uw evenwicht behoudt.**  
*Op deze manier heeft u tijdens een onverwachte situatie meer controle over het elektrisch gereedschap.*
  - Draag geschikte kleding. Draag geen loszittende kleding of sieraden. Houd uw haar, kleding en handschoenen uit de buurt van bewegende onderdelen.**  
*Loszittende kleding, sieraden en lang haar kunnen in de bewegende onderdelen verstrikt raken.*
  - Indien het elektrisch gereedschap van een aansluiting voor stofafzuiging is voorzien, dan dient u ervoor te zorgen dat de stofafzuiging aangesloten en op de juiste manier gebruikt wordt.**  
*Het gebruik van stofafzuiging vermindert eventuele stofgerelateerde risico's.*
- #### 4) Bediening en onderhoud van elektrisch gereedschap
- Het elektrisch gereedschap mag niet geforceerd worden. Gebruik het juiste gereedschap voor het karwei.**  
*U kunt de klus beter en veiliger uitvoeren wanneer u het juiste elektrische gereedschap gebruikt.*
  - Gebruik het elektrisch gereedschap niet als de schakelaar niet goed werkt.**  
*Elektrisch gereedschap dat niet via de schakelaar bediend kan worden is gevaarlijk en moet onmiddellijk gerepareerd worden.*
  - Haal de stekker uit het stopcontact en/of de accu van het elektrisch gereedschap voor u afstellingen verricht, accessoires verwisselt of voordat u het elektrisch gereedschap oppbergt.**  
*Dergelijke preventieve veiligheidsmaatregelen verminderen het risico dat het elektrisch gereedschap per ongeluk opstart.*

# Nederlands

- d) **Berg elektrisch gereedschap buiten het bereik van kinderen op en sta niet toe dat personen die niet bekend zijn met het juiste gebruik van het gereedschap of deze voorschriften dit elektrisch gereedschap gebruiken.**

*Elektrisch gereedschap is gevaarlijk in onbevoegde handen.*

- e) **Het elektrisch gereedschap moet regelmatig onderhouden worden. Controleer het gereedschap op een foutieve uitlijning, vastgelopen of defecte bewegende onderdelen en andere problemen die van invloed zijn op de juiste werking van het gereedschap.**

**Indien het gereedschap defect of beschadigd is moet het gerepareerd worden voordat u het gereedschap opnieuw gebruikt.**

*Slecht onderhouden elektrisch gereedschap is verantwoordelijk voor een groot aantal doe-het-zelf ongelukken.*

- f) **Houd snijwerktuigen scherp en schoon.**

*Goed onderhouden snijwerktuigen met scherpe snijranden lopen minder snel vast en zijn gemakkelijker in het gebruik.*

- g) **Elektrisch gereedschap, toebehoren, bits enz. moeten in overeenstemming met deze instructies worden gebruikt, waarbij de werkomstandigheden en het werk dat gedaan moet worden in overweging moeten worden genomen.**

*Gebruik van het elektrisch gereedschap voor andere doeleinden dan waarvoor het is bedoeld, kan resulteren in een gevaarlijke situatie.*

## 5) Onderhoud

- a) **Het gereedschap mag uitsluitend door bevoegd onderhoudspersoneel worden onderhouden en er mag daarbij uitsluitend gebruik gemaakt worden van identieke vervangingsonderdelen.**

*Hierdoor kunt u er op rekenen dat het elektrisch gereedschap veilig blijft.*

## VOORZORGSMAATREGELEN

**Houd kinderen en kwetsbare personen op een afstand. Het gereedschap moet na gebruik buiten het bereik van kinderen en andere kwetsbare personen worden opgeborgen.**

## VEILIGHEIDSWAARSCHUWINGEN SLAGSLEUTEL

- **Houd het elektrisch gereedschap vast aan de daarvoor bestemde geïsoleerde oppervlakken wanneer u een handeling uitvoert waarbij de schroef of bout verborgen bedrading of het eigen snoer kan raken.**

*Schroeven of bouten en dergelijke die in contact komen met een draad waar stroom op staat kunnen ervoor zorgen dat blootliggende metalen onderdelen van het elektrische gereedschap ook onder stroom komen te staan en de gebruiker een elektrische schok geven.*

## AANVULLENDE VEILIGHEIDSWAARSCHUWINGEN











1. Wanneer u het gereedschap op een hoog gelegen plek gebruikt, moet u ervoor zorgen dat er zich niemand onder die plek bevindt.
2. Gebruik oorpluggen wanneer u de machine langere tijd gaat gebruiken.
3. Gebruik de schakelaar voor het omkeren van de draairichting alleen wanneer de motor volledig gestopt is.

4. Gebruik indien nodig een verhogingstransformator wanneer er een zeer lang verlengsnoer wordt gebruikt.
5. Controleer voor gebruik het aantrekkoppel met een momentsleutel om uzelf ervan te verzekeren dat het juiste aantrekkoppel wordt gebruikt.
6. Monteer de dop of bus stevig op de slagsleutel met de pen en de ring van de dop of bus.
7. Controleer of er barsten zitten in de dop of bus.
8. Houd de behuizing en de handgreep van de slagsleutel altijd stevig vast. Anders kan de reactiekracht leiden tot incorrecte en zelfs gevaarlijke situaties.

## SYMBOLEN

### WAARSCHUWING

**Hieronder staan symbolen afgebeeld die van toepassing zijn op deze machine. U moet de betekenis hiervan begrijpen voor u de machine gaat gebruiken.**

	WR16SE : Slagmoeraanzetter
	Lees alle waarschuwingen en instructies aandachtig door.
	Alleen voor EU-landen Geef elektrisch gereedschap niet met het huisvuil mee! Volgens de Europese richtlijn 2002/96/EG inzake oude elektrische en elektronische apparaten en de toepassing daarvan binnen de nationale wetgeving, dient gebruikt elektrisch gereedschap gescheiden te worden ingezameld en te worden afgevoerd naar een recyclebedrijf dat voldoet aan de geldende milieu-eisen.
	AAN zetten
	UIT zetten
	Met de klok mee
	Tegen de klok in
	Functieknop
	Stand-indicatorlampje
	Haal de stekker uit het stopcontact.
	Klasse II gereedschap

## STANDAARD TOEBEHOREN

**Naast het hoofdtoestel (1), bevat de verpakking de accessoires die hieronder vermeld staan.**

- Koffer ..... 1  
○ Haak ..... 1

De standaard toebehoren kunnen zonder nadere aankondiging gewijzigd worden.

## TOEPASSINGEN

- Vast en los draaien van diverse soorten bouten en moeren.

## TECHNISCHE GEGEVENS

Voltage (per gebied)*	(110 V, 120 V, 230 V, 240 V) ~
Stroomopname*	370 W
Onbelast toerental / Slagfrequentie (A, B, C, D-stand worden getoond in <b>Afb. 3</b> )	A : 1100 / 1300 min <sup>-1</sup> B : 1300 / 1500 min <sup>-1</sup> C : 1400 / 1700 min <sup>-1</sup> D : 1600 / 1900 min <sup>-1</sup>
Capaciteiten (afmetingen bouten)	M12 - M16 (bout met hoge treksterkte) M12 - M22 (gewone bout)
Aantrekkoppel**	Maximum 360 N·m
Gewicht***	2,5 kg

\* Controleer het typeplaatje op het product zelf, want dit kan per gebied verschillen.

\*\* Bij aandraaien van de bout zonder verlengsnoer bij het opgegeven voltage.

\*\*\* Gewicht: Volgens EPTA-procedure 01/2003

### OPMERKING

Op grond van het voortdurende research en ontwikkelingsprogramma van HiKOKI kunnen de hierin genoemde technische gegevens zonder voorafgaande kennisgeving worden gewijzigd.

## MONTAGE EN GEBRUIK

### LET OP

Om ongelukken te voorkomen, moet u de schakelaar uit zetten en de stekker uit het stopcontact halen.

Handeling	Afbeelding	Bladzijde
Monteren van de dop of bus (1)	1	90
Veranderen van de slagfrequentie	2	90
Veranderen van de draairichting	3	90
Demonderen van de haak (5)	4	90
Selecteren van accessoires	—	91

### 1. Bedienen van de schakelaar (Afb. 3)

De schakelaar (4) van deze machine werkt als aan/uitschakelaar van de motor en als keuzeschakelaar voor de draairichting. Wanneer de schakelaar op R staat, zoals aangegeven op de handgreep, draait de motor rechtsom, dus met de klok mee, om de bout vast te draaien. Wanneer de schakelaar op L staat, draait de motor linksom, dus tegen de klok in, om de bout los te draaien. Wanneer de schakelaar wordt losgelaten, stopt de motor.

### 2. Omschakelen van de vastdraaistand (zie Afb. 2)

Met elke druk op functieknop (2) zal de slagfrequentie veranderen. Schakelaar (4) (zie **Afb. 3**) moet uit (OFF) staan wanneer u deze handeling uitvoert. Gebruik stand A of B voor licht werk en C of D voor zware klussen.

### 3. De beveiliging

Om het gereedschap te beschermen kan de beveiliging in werking treden, waardoor de machine automatisch wordt uitgeschakeld wanneer er zich een probleem voordoet. (**Tabel 1**)

Tabel 1

Stand-indicatorlampje (3) (zie <b>Afb.2</b> )		Reden uitschakelen
Knipperend 	Snel herhaalde flitsen Knippert aan en uit met tussenpozen van 0,1 seconde	Automatisch uitgeschakeld vanwege overbelasting (*1)
	Langzaam herhaalde flitsen Knippert aan en uit met tussenpozen van 1 seconde	Automatisch uitgeschakeld vanwege door sensor te detecteren probleem (*2)
Knipperend tijdens gebruik in een slagstand		Automatisch uitgeschakeld omdat de interne temperatuur te hoog geworden is (*3)
		Automatisch uitgeschakeld omdat de machine ongeveer 5 minuten lang onbelast gedraaid heeft (*4)

\*1 Beveiliging tegen overbelasting  
Bij overbelasting zal de machine zichzelf uitschakelen om schade te voorkomen. Stop met het werk dat de overbelasting veroorzaakt en druk op functieknop (2) om het gereedschap te resetten.

\*2 Bedieningsbewaking  
Druk op functieknop (2) om het gereedschap te resetten. Als deze situatie steeds blijft optreden, is het gereedschap mogelijk beschadigd.

\*3 Beveiliging tegen oververhitting  
De machine is automatisch uitgeschakeld om schade door oververhitting te voorkomen. De interne temperatuur van het gereedschap zal hoger oplopen bij taken die hogere stroomsterktes vereisen, of wanneer het gereedschap bij hoge temperaturen wordt gebruikt. Laat het gereedschap 10 tot 15 minuten rusten voordat u verder gaat met een taak.

\*4 Beveiliging tegen doorlopend gebruik  
De machine zal automatisch worden uitgeschakeld wanneer de machine te lang achter elkaar blijft draaien omdat de schakelaar aan (ON) blijft staan.

## ONDERHOUD EN INSPECTIE

### 1. Inspectie van de dop of bus

Een versleten dop of bus met zeskantig of vierkant gat zal niet stevig genoeg op de moer of het aansluitstuk zitten, wat kan leiden tot een verlies aan aantrekkoppel. Controleer de gaten van de doppen of bussen regelmatig op slijtage en vervang deze indien nodig.

### 2. Inspectie van bevestigingsschroeven

Controleer alle bevestigingsschroeven regelmatig en zorg ervoor dat ze goed aangedraaid zijn. Draai los zittende schroeven onmiddellijk vast. Doet u dit niet, dan kunnen ernstige gevaren het gevolg zijn.

### 3. Onderhoud van de motor

De motorwikkeling is het „hart“ van het elektrisch gereedschap. Let er daarom goed op dat de wikkeling niet beschadigd raakt en/of nat wordt met olie of water.

### 4. Vervangen van het netsnoer

Als het nodig is om het netsnoer te vervangen, dan moet dit gebeuren door de fabrikant of een erkende vertegenwoordiger van de fabrikant, om veiligheidsrisico's te voorkomen.

# Nederlands

## LET OP

Bij gebruik en onderhoud van elektrisch gereedschap dienen de in het land waar u zich bevindt geldende veiligheidsregelgeving en veiligheidsstandaarden strikt te worden opgevolgd.

---

## GARANTIE

De garantie op het elektrisch gereedschap van HiKOKI is in overeenstemming met de wettelijke/landspecifieke richtlijnen. Deze garantie dekt geen defecten of schade als gevolg van foutief gebruik, misbruik of normale slijtage. In geval van klachten verzoeken wij u het elektrisch gereedschap samen met het GARANTIECERTIFICAAT dat u achterin deze handleiding aantreft naar een erkend servicecentrum van HiKOKI te sturen.

---

---

## Informatie betreffende lawaai en trillingen

De gemeten waarden zijn verkregen overeenkomstig EN60745 en voldoen aan de eisen van ISO 4871.

Gemeten A-gewogen geluidsniveau: 96 dB (A)  
Gemeten A-gewogen geluidsdrukniveau: 109 dB (A)  
Onzekerheid K: 3 dB (A).

Draag gehoorbescherming.

Totale trillingswaarden (triax vector som) bepaald overeenkomstig EN60745.

Slag-vastdraaien van schroeven en bouten en dergelijke met de maximum capaciteit van het gereedschap:

Trillingsemissiewaarde  $a_h = 17,0 \text{ m/s}^2$   
Onzekerheid K = 1,5  $\text{m/s}^2$

---

---

De totale bepaalde trillingswaarde is gemeten in overeenstemming met een standaard testmethode en kan worden gebruikt om meerdere gereedschappen met elkaar te vergelijken.

U kunt dit ook vooraf gebruiken als beoordeling van de blootstelling.

## WAARSCHUWING

- De trillingsemissiewaarde tijdens het feitelijke gebruik van het elektrisch gereedschap kan afwijken van de opgegeven totale waarde afhankelijk van de manieren waarop het gereedschap wordt gebruikt.
- Neem kennis van de veiligheidsmaatregelen voor de bescherming van de gebruiker die gebaseerd zijn op een schatting van de blootstelling onder feitelijke gebruiksomstandigheden (rekening houdend met alle onderdelen van de gebruikscyclus, zoals de tijd dat het gereedschap is uitgeschakeld en wanneer dit onbelast draait inclusief de triggertijd).

---

## OPMERKING

Op grond van het voortdurende research en ontwikkelingsprogramma van HiKOKI kunnen de hierin genoemde technische gegevens zonder voorafgaande kennisgeving worden gewijzigd.

---

## ADVERTENCIAS DE SEGURIDAD GENERAL DE LA HERRAMIENTA ELÉCTRICA

### ⚠ ADVERTENCIA

Lea todas las instrucciones y advertencias de seguridad. Si no se siguen las advertencias e instrucciones, podría producirse una descarga eléctrica, un incendio o daños graves.

Guarde todas las advertencias e instrucciones para futura referencia.

El término “herramienta eléctrica” en las advertencias hace referencia a la herramienta eléctrica que funciona con la red de suministro (con cable) o a la herramienta eléctrica que funciona con pilas (sin cable).

#### 1) Seguridad del área de trabajo

a) Mantenga la zona de trabajo limpia y bien iluminada.

*Las zonas desordenadas u oscuras pueden provocar accidentes.*

b) No utilice las herramientas eléctricas en entornos explosivos como, por ejemplo, en presencia de líquidos inflamables, gases o polvo.

*Las herramientas eléctricas crean chispas que pueden inflamar el polvo o los gases.*

c) Mantenga a los niños y transeúntes alejados cuando utilice una herramienta eléctrica.

*Las distracciones pueden hacer que pierda el control.*

#### 2) Seguridad eléctrica

a) Los enchufes de las herramientas eléctricas tienen que ser adecuados a la toma de corriente. No modifique el enchufe.

*No utilice enchufes adaptadores con herramientas eléctricas conectadas a tierra.*

*Si no se modifican los enchufes y se utilizan tomas de corriente adecuadas se reducirá el riesgo de descarga eléctrica.*

b) Evite el contacto corporal con superficies conectadas a tierra como tuberías, radiadores y frigoríficos.

*Hay mayor riesgo de descarga eléctrica si su cuerpo está en contacto con el suelo.*

c) No exponga las herramientas eléctricas a la lluvia o a la humedad.

*La entrada de agua en una herramienta eléctrica aumentará el riesgo de descarga eléctrica.*

d) No utilice el cable incorrectamente. No utilice el cable para transportar, tirar de la herramienta eléctrica o desenchufarla.

*Mantenga el cable alejado del calor, del aceite, de bordes afilados o piezas móviles.*

*Los cables dañados o enredados aumentan el riesgo de descarga eléctrica.*

e) Cuando utilice una herramienta eléctrica al aire libre, utilice un cable prolongador adecuado para utilizarse al aire libre.

*La utilización de un cable adecuado para usarse al aire libre reduce el riesgo de descarga eléctrica.*

f) Si no se puede evitar el uso de una herramienta eléctrica en un lugar húmedo, utilice un suministro protegido mediante un dispositivo de corriente residual (RCD).

*El uso de un RCD reduce el riesgo de descarga eléctrica.*

#### 3) Seguridad personal

a) Esté atento, preste atención a lo que hace y utilice el sentido común cuando utilice una herramienta eléctrica.

*No utilice una herramienta eléctrica cuando esté*

*cansado o esté bajo la influencia de drogas, alcohol o medicación.*

*La distracción momentánea cuando utiliza herramientas eléctricas puede dar lugar a lesiones personales graves.*

b) Utilice un equipo de protección. Utilice siempre una protección ocular.

*El equipo de protección como máscara para el polvo, zapatos de seguridad antideslizantes, casco o protección auditiva utilizado en las situaciones adecuadas reducirá las lesiones personales.*

c) Evite un inicio involuntario. Asegúrese de que el interruptor está en “off” antes de conectar la herramienta a una fuente de alimentación o batería, cogerla o transportarla.

*El transporte de herramientas eléctricas con el dedo en el interruptor o el encendido de herramientas eléctricas con el interruptor encendido puede provocar accidentes.*

d) Retire las llaves de ajuste antes de encender la herramienta eléctrica.

*Si se deja una llave en una pieza giratoria de la herramienta eléctrica podrían producirse lesiones personales.*

e) No se extralimite. Mantenga un equilibrio adecuado en todo momento.

*Esto permite un mayor control de la herramienta eléctrica en situaciones inesperadas.*

f) Utilice una vestimenta adecuada. No lleve prendas sueltas o joyas. Mantenga el pelo, la ropa y los guantes alejados de las piezas móviles.

*La ropa suelta, las joyas y el pelo largo pueden quedar atrapados en las piezas móviles.*

g) Si se proporcionan dispositivos para la conexión de extracción de polvo e instalaciones de recogida, asegúrese de que están conectados y se utilizan adecuadamente.

*La utilización de un sistema de recogida de polvo puede reducir los riesgos relacionados con el polvo.*

#### 4) Utilización y mantenimiento de las herramientas eléctricas

a) No fuerce la herramienta eléctrica. Utilice la herramienta eléctrica correcta para su aplicación.

*La herramienta eléctrica correcta trabajará mejor y de forma más segura si se utiliza a la velocidad para la que fue diseñada.*

b) No utilice la herramienta eléctrica si el interruptor no la enciende y apaga.

*Las herramientas eléctricas que no pueden controlarse con el interruptor son peligrosas y deben repararse.*

c) Desconecte el enchufe de la fuente eléctrica o la batería de la herramienta eléctrica antes de hacer ajustes, cambiar accesorios o almacenar herramientas eléctricas.

*Estas medidas de seguridad preventivas reducen el riesgo de que la herramienta eléctrica se ponga en marcha accidentalmente.*

d) Guarde las herramientas eléctricas que no se utilicen fuera del alcance de los niños, y no permita que utilicen las herramientas eléctricas personas no familiarizadas con las mismas o con estas instrucciones.

*Las herramientas eléctricas son peligrosas si son utilizadas por usuarios sin formación.*

e) Realice el mantenimiento de las herramientas eléctricas. Compruebe si las piezas móviles están mal alineadas o unidas, si hay alguna pieza rota u otra condición que pudiera afectar al funcionamiento de las herramientas eléctricas. Si la herramienta eléctrica está dañada, llévela a reparar antes de utilizarla.

*Se producen muchos accidentes por no realizar un mantenimiento correcto de las herramientas eléctricas.*

- f) Mantenga las herramientas de corte afiladas y limpias.

*Las herramientas de corte correctamente mantenidas con los bordes de corte afilados son más fáciles de controlar, y existe menor riesgo de que se atasquen.*

- g) Utilice la herramienta eléctrica, los accesorios y las brocas de la herramienta, etc. de acuerdo con estas instrucciones, teniendo en cuenta las condiciones laborales y el trabajo que se va a realizar.

*La utilización de la herramienta eléctrica para operaciones diferentes a las previstas podría dar lugar a una situación peligrosa.*

## 5) Revisión

- a) Solicite a un experto cualificado que revise la herramienta eléctrica y que utilice solo piezas de repuesto idénticas.

*Esto garantizará el mantenimiento de la seguridad de la herramienta eléctrica.*

## PRECAUCIÓN

Mantenga a los niños y a las personas enfermas alejadas.

Quando no se utilicen, las herramientas deben almacenarse fuera del alcance de los niños y de las personas enfermas.

## SÍMBOLOS

### ADVERTENCIA

A continuación se muestran los símbolos usados para la máquina. Asegúrese de comprender su significado antes del uso.

	WR16SE : Llave de impacto
	Lea todas las instrucciones y advertencias de seguridad.
	Solo para países de la Unión Europea No deseché los aparatos eléctricos junto con los residuos domésticos. De conformidad con la Directiva Europea 2002/96/CE sobre residuos de aparatos eléctricos y electrónicos y su aplicación de acuerdo con la legislación nacional, las herramientas eléctricas cuya vida útil haya llegado a su fin se deberán recoger por separado y trasladar a una planta de reciclaje que cumpla con las exigencias ecológicas.
	Encendido
	Apagado
	Rotación a la derecha
	Rotación a la izquierda
	Botón selector de modo
	Lámpara indicadora de modo
	Desconecte el enchufe de la toma de corriente
	Herramienta de clase II

## ADVERTENCIAS DE SEGURIDAD DE LA LLAVE DE IMPACTO

- Sostenga la herramienta eléctrica por las superficies de agarre aisladas cuando realice una operación en la que el elemento de fijación pueda entrar en contacto con el cableado oculto o con su propio cable.

Los dispositivos de fijación accesorio de corte entra en contacto con un cable con corriente, las partes metálicas expuestas de la herramienta eléctrica pueden transmitir esa corriente y provocar una descarga eléctrica al operador.

## ADVERTENCIAS DE SEGURIDAD ADICIONALES

1. Asegúrese de que no haya nadie debajo cuando use la herramienta en alturas.
2. Si utiliza la herramienta durante un periodo de tiempo prolongado, utilice protección auditiva.
3. Cambie el interruptor de inversión solo después de que el motor se haya detenido, cuando sea necesario cambiar el sentido del giro.
4. Si se utiliza un cable prolongador muy largo, utilice un transformador elevador de tensión.
5. Confirme el par de apriete con una llave dinamométrica antes de utilizar la herramienta, para asegurarse de que se usa el par de apriete correcto.
6. Monte el receptáculo firmemente en la llave de impacto con el pasador de receptáculo y el anillo.
7. Confirme si el receptáculo presenta grietas.
8. Sostenga siempre con firmeza el mango y el asa de la llave de impacto. De lo contrario, la fuerza de retroceso generada podría provocar un funcionamiento impreciso e incluso peligroso.

## ACCESORIOS ESTÁNDAR

Además de la unidad principal (1), el paquete contiene los accesorios indicados a continuación.

- Funda.....1  
○ Gancho.....1

Los accesorios estándar están sujetos a cambio sin previo aviso.

## APLICACIÓN

- Apretado y aflojado de diversos tipos de pernos y tuercas.

## ESPECIFICACIONES

Voltaje (por zona)*	(110 V, 120 V, 230 V, 240 V) ~
Entrada de alimentación*	370 W
Velocidad sin carga/ Velocidad de impacto (los modos A,B,C,D se muestran en la <b>Fig.3</b> )	A: 1100 / 1300 min <sup>-1</sup> B: 1300 / 1500 min <sup>-1</sup> C: 1400 / 1700 min <sup>-1</sup> D: 1600 / 1900 min <sup>-1</sup>
Capacidades (tamaño de los pernos)	M12 - M16 (perno de alta tensión) M12 - M22 (perno convencional)
Par de apriete**	Máximo 360 N·m
Peso***	2,5 kg

\* Asegúrese de consultar la placa de especificaciones del producto, ya que varía en función de la zona geográfica.

\*\* Apriete del perno sin cable de prolongación al voltaje nominal.

\*\*\* Peso: Según EPTA-Procedimiento 01/2003

### NOTA

Debido al programa continuo de investigación y desarrollo de HiKOKI, estas especificaciones están sujetas a cambio sin previo aviso.

## MONTAJE Y FUNCIONAMIENTO

### PRECAUCIÓN

Con el fin de evitar accidentes, asegúrese de colocar el interruptor en la posición "off" y de desenchufar el enchufe de la toma de corriente.

Acción	Figura	Página
Montaje del receptáculo (1)	1	90
Cambio de la velocidad de impacto	2	90
Cambio de la dirección de giro	3	90
Desmontaje del gancho (5)	4	90
Selección de los accesorios	—	91

### 1. Operación de cambio (Fig. 3)

El interruptor (4) de esta máquina actúa como interruptor de cambio del motor e interruptor selector del sentido del giro. Cuando el interruptor está colocado en la posición R indicada en la cubierta del mango, el motor gira hacia la derecha para apretar el perno.

Cuando el interruptor está colocado en la posición L, el motor gira hacia la izquierda para aflojar el perno. Cuando el interruptor se suelta, el motor se detiene.

### 2. Cambio del modo de apriete (consulte la Fig. 2)

Cada vez que se pulse el selector de modo (2) cambiará la velocidad de impacto. El interruptor (4) (consulte la Fig. 3) deberá estar en la posición "OFF" al realizar esta operación. Utilice las opciones A o B para efectuar tareas menos exigentes, y C o D para tareas exigentes.

### 3. La función de protección

Para poder proteger la herramienta debe estar activada la función de protección. Esta función detiene la unidad automáticamente en caso de producirse algún tipo de problema. (Tabla 1)

Tabla 1

Lámpara indicadora de modo (3) (consulte la Fig. 2)		Causa de la detención
Parpadeando 	Parpadeos rápidos repetidos Parpadea en intervalos de 0,1 segundos	Detención automática iniciada por un exceso de carga (*1)
	Parpadeos lentos repetidos Parpadea en intervalos de 1 segundos	Parada automática iniciada debido a un problema de detección del sensor (*2)
Parpadeo durante el funcionamiento de modo		Se ha iniciado la parada automática porque la temperatura interna de la herramienta supera el nivel de temperatura especificado (*3)
		Parada automática iniciada debido a un periodo aproximado de 5 minutos de funcionamiento continuo sin carga (*4)

### \*1 Función de protección contra carga excesiva

En condiciones de carga excesiva, la herramienta se detendrá para evitar daños.

Detenga la tarea que suponga una carga excesiva, y pulse el botón selector de modo (2) para restablecer la herramienta.

### \*2 Función de supervisión de control

Pulse el botón selector de modo (2) para restablecer la herramienta.

La continua aparición de esta situación podría provocar daños en la herramienta.

### \*3 Función de protección contra aumento de temperatura

Se activa la parada automática para evitar daños provocados por las altas temperaturas.

La temperatura interna de la herramienta aumentará en aquellas tareas que conlleven el uso de grandes corrientes de electricidad, o cuando se use en entornos a alta temperatura.

Deje reposar la herramienta por unos 10 a 15 minutos antes de continuar una tarea.

### \*4 Función de prevención contra funcionamiento continuo

La parada se producirá en caso de que se produzca funcionamiento continuo con el interruptor colocado en la posición "ON".

## MANTENIMIENTO E INSPECCIÓN

### 1. Inspección del receptáculo

Un receptáculo hexagonal o con agujero cuadrado gastado o deformado no aplicará un ajuste adecuado al accesorio situado entre la tuerca o el yunque, provocando la pérdida del par de apriete. Revise de forma periódica el desgaste de los agujeros del receptáculo, y cámbielo si resulta necesario.

### 2. Inspección de los tornillos de montaje

Inspeccione con regularidad todos los tornillos de montaje y asegúrese de que estén bien apretados. Si hay algún tornillo suelto, apriételo inmediatamente. No hacerlo podría provocar riesgos graves.

# Español

## 3. Mantenimiento del motor

El bobinado de la unidad del motor es el auténtico corazón de la herramienta eléctrica.

Tenga el máximo cuidado posible para asegurarse de que el bobinado no se daña ni se moja con aceite o agua.

## 4. Sustitución del cable de alimentación

Si es necesario sustituir el cable de alimentación, el cambio debe realizarlo el fabricante de este agente, para evitar riesgos para la seguridad.

## PRECAUCIÓN

En el manejo y el mantenimiento de las herramientas eléctricas, se deberán observar las normas y reglamentos vigentes en cada país.

---

## GARANTÍA

Las herramientas eléctricas de HiKOKI incluyen una garantía conforme al reglamento específico legal/nacional. Esta garantía no cubre los defectos o daños debidos al uso incorrecto, el uso excesivo ni tampoco los provocados por el desgaste normal. En caso de reclamación, envíe la herramienta eléctrica, sin desmontar y con el CERTIFICADO DE GARANTÍA que aparece al final de estas instrucciones de uso, al Centro de servicio autorizado de HiKOKI.

---

---

## Información sobre el ruido propagado por el aire y la vibración

Los valores medidos se determinaron de acuerdo con la norma EN60745 y se declaran de conformidad con la norma ISO 4871.

Nivel de potencia acústica ponderada A: 96 dB (A)

Nivel de presión acústica ponderada A: 109 dB (A)

Incertidumbre K: 3 dB (A)

Utilice protecciones auditivas.

Valores totales de la vibración (suma de vectores triax.) determinados de acuerdo con la norma EN60745.

Apriete por impacto de dispositivos de fijación de la capacidad máxima de la herramienta:

Valor de emisión de vibración  $a_h = 17,0 \text{ m/s}^2$

Incertidumbre K = 1,5  $\text{m/s}^2$

---

El valor total de vibración declarado se ha medido según un método de prueba estándar, y permite comparar unas herramientas con otras.

También resulta útil para llevar a cabo evaluaciones preliminares de exposición.

## ADVERTENCIA

- La emisión de vibración durante la utilización real de la herramienta eléctrica puede ser diferente del valor total declarado en función de las formas de utilización de la herramienta.
- Identifique las medidas de seguridad para proteger al operador basadas en una estimación de exposición en condiciones reales de uso (teniendo en cuenta todas las partes del ciclo de funcionamiento, como tiempos durante los que la herramienta está apagada y durante los que funciona lentamente, además del tiempo de activación).

---

## NOTA

Debido al programa continuo de investigación y desarrollo de HiKOKI, estas especificaciones están sujetas a cambio sin previo aviso.

---



## AVISOS GERAIS DE SEGURANÇA PARA A FERRAMENTA ELÉTRICA

### ⚠️ AVISO

Leia todos os avisos de segurança e todas as instruções. Se não seguir todas as instruções e os avisos, pode provocar um choque elétrico, incêndio e/ou ferimentos graves.

Guarde todos os avisos e instruções para referência futura.

O termo “ferramenta elétrica” em todos os avisos refere-se à sua ferramenta ligada à corrente (com fios) ou à ferramenta elétrica de bateria (sem fios).

### 1) Segurança da área de trabalho

- a) Mantenha a área de trabalho limpa e bem iluminada.

*As áreas escuras ou cheias de material são propícias aos acidentes.*

- b) Não trabalhe com ferramentas elétricas em ambientes explosivos, tais como na presença de líquidos inflamáveis, gases ou pó.

*As ferramentas elétricas criam faíscas que podem incendiar o pó dos fumos.*

- c) Mantenha as crianças e outras pessoas afastadas quando trabalhar com uma ferramenta elétrica.

*As distrações podem fazer com que perca controle.*

### 2) Segurança elétrica

- a) As fichas da ferramenta elétrica devem corresponder à tomada. Nunca modifique a ficha.

*Não utilize fichas adaptadoras com ferramentas elétricas ligadas à terra.*

*As fichas não modificadas e tomadas correspondentes reduzirão o risco de choques elétricos.*

- b) Evite contacto corporal com superfícies ligadas à terra, tais como tubos, radiadores, máquinas e frigoríficos.

*Existe um risco acrescido de choques elétricos se o seu corpo estiver ligado à terra.*

- c) Não exponha ferramentas elétricas à chuva ou condições de humidade.

*A entrada de água numa ferramenta elétrica aumentará o risco de choques elétricos.*

- d) Não abuse do fio. Nunca utilize o fio para transportar, puxar ou desligar a ferramenta elétrica.

*Mantenha o fio afastado do calor, óleo, margens afiadas ou peças em movimento.*

*Os fios danificados ou entrelaçados podem aumentar o risco de choques elétricos.*

- e) Quando trabalhar com uma ferramenta elétrica no exterior, utilize uma extensão adequada para utilização exterior.

*A utilização de um fio adequado para utilização no exterior reduz o risco de choques elétricos.*

- f) Se não for possível evitar a utilização de uma máquina elétrica num local húmido, utilize uma fonte de alimentação protegida por um dispositivo de corrente residual (RCD).

*A utilização de um RCD reduz o risco de choques elétricos.*

### 3) Segurança pessoal

- a) Mantenha-se alerta, esteja atento ao que está a fazer e utilize o bom senso ao trabalhar com uma ferramenta elétrica.

*Não utilize uma ferramenta elétrica quando estiver cansado ou sob a influência de drogas, álcool ou medicamentos.*

*Um momento de desatenção enquanto trabalha com ferramentas elétricas pode resultar em ferimentos pessoais graves.*

- b) Utilize equipamento de proteção pessoal. Utilize sempre proteção para os olhos.

*O equipamento de proteção, tal como uma máscara de pó, sapatos de segurança anti-derrapantes, capacete ou proteção auricular utilizados para condições adequadas reduzirá os ferimentos pessoais.*

- c) Evite arranques acidentais. Certifique-se de que o interruptor está na posição de desligado antes de ligar a fonte de alimentação e/ou bateria, levantar ou transportar a ferramenta.

*Transportar ferramentas elétricas com o dedo no interruptor ou ativar ferramentas que estão com o interruptor ligado é propício a acidentes.*

- d) Remova qualquer chave de parafusos ou chave-inglesa de regulação antes de ligar a ferramenta.

*Uma chave-inglesa ou de parafusos ligada à parte rotativa da ferramenta pode provocar ferimentos pessoais.*

- e) Não se estique. Mantenha sempre o controlo e equilíbrio adequados.

*Isto permite obter um melhor controlo da ferramenta em situações inesperadas.*

- f) Vista-se adequadamente. Não use roupas largas ou joias. Mantenha o cabelo, roupas e luvas afastados das peças móveis.

*As roupas largas, joias ou cabelo comprido podem ficar presos nas peças móveis.*

- g) Se forem fornecidos dispositivos para a ligação de extratores de pó e dispositivos de recolha, certifique-se de que estes estão ligados e são utilizados adequadamente.

*A utilização de uma recolha de pó pode reduzir os perigos relacionados com o pó.*

### 4) Utilização da ferramenta e manutenção

- a) Não force a ferramenta elétrica. Utilize a ferramenta correta para a sua aplicação.

*A ferramenta correta fará o trabalho melhor e com mais segurança à velocidade para a qual foi concebida.*

- b) Não utilize a ferramenta elétrica se o interruptor não a ligar ou desligar.

*Qualquer ferramenta que não possa ser controlada com o interruptor é perigosa e deve ser reparada.*

- c) Desligue a ficha da fonte de alimentação e/ou da bateria da ferramenta elétrica antes de efetuar quaisquer regulações, mudar os acessórios ou armazenar ferramentas elétricas.

*Tais medidas de segurança de prevenção reduzem o risco de ligar a ferramenta elétrica acidentalmente.*

- d) Armazene as ferramentas elétricas fora do alcance das crianças e não permita que pessoas não familiarizadas com a ferramenta elétrica ou com estas instruções utilizem a ferramenta.

*As ferramentas elétricas são perigosas nas mãos de utilizadores inexperientes.*

- e) Efetue a manutenção das ferramentas elétricas. Verifique a existência de desalinhamentos ou dobragens das peças móveis, quebras de peças e quaisquer outras condições que possam afetar o funcionamento da ferramenta elétrica. Se danificada, mande reparar a ferramenta antes de utilizar.

*Muitos acidentes são causados por ferramentas com má manutenção.*

- f) Mantenha as ferramentas de corte afiadas e limpas.

*As ferramentas de corte com uma manutenção adequada e extremidades afiadas são menos propensas a dobrar e mais fáceis de controlar.*

# Português

- g) Utilize a ferramenta elétrica, acessórios e brocas de ferramentas, etc., de acordo com estas instruções, tendo em consideração as condições de trabalho e o trabalho a ser efetuado.

A utilização de uma ferramenta elétrica para operações diferentes das previstas pode resultar numa situação perigosa.

## 5) Manutenção

- a) Faça a manutenção da sua ferramenta elétrica por um pessoal de reparação qualificado e utilize apenas peças de substituição idênticas.

Isto garantirá que a segurança da ferramenta elétrica é mantida.

### AVISO

Mantenha afastadas das crianças e pessoas doentes. Quando não estiverem a ser utilizadas, as ferramentas devem ser guardadas fora do alcance das crianças e pessoas doentes.

## AVISOS DE SEGURANÇA DA CHAVE DE IMPACTO

- **Segure a ferramenta elétrica pelas superfícies isoladas, ao efetuar uma operação onde o fixador pode entrar em contacto com cablagem oculta ou o seu próprio cabo.**

Os fixadores em contacto com um fio sob tensão podem colocar as peças metálicas expostas da ferramenta elétrica sob tensão e provocar choques elétricos ao operador.



## AVISOS DE SEGURANÇA ADICIONAIS









1. Ao utilizar a ferramenta em altura, certifique-se de que não está ninguém por baixo.
2. Use tampões para os ouvidos se a utilizar durante muito tempo.
3. Acione o inversor apenas após o motor ter parado, quando é necessário alterar o sentido de rotação.
4. Utilize um transformador de potência quando é utilizado um cabo de extensão longo.
5. Confirme o binário de aperto através de uma chave dinamométrica antes da utilização de modo a obter o binário de aperto correto a utilizar.
6. Instale o encaixe corretamente na chave de impacto com o perno e a argola do encaixe.
7. Verifique se o encaixe tem fissuras.
8. Segure sempre bem o corpo e a pega da chave de impacto. Caso contrário, o recuo produzido pode resultar numa utilização incorreta e até perigosa.

## SÍMBOLOS

### AVISO

De seguida, são apresentados os símbolos utilizados para a máquina. Assimile bem seus significados antes da utilização.

	WR16SE : Chave de impacto
	Leia todos os avisos de segurança e todas as instruções

	Apenas para países da UE Não deixe ferramentas elétricas no lixo doméstico! De acordo com a diretiva europeia 2002/96/CE sobre ferramentas elétricas e eletrônicas usadas e a implementação de acordo com a lei nacional, as ferramentas elétricas no final da vida útil devem ser recolhidas em separado e encaminhadas a uma instalação de reciclagem ecológica.
	Ligar
	Desligar
	Rotação no sentido dos ponteiros do relógio
	Rotação no sentido contrário aos ponteiros do relógio
	Interruptor de modo
	Luz indicadora de modo
	Desligue a ficha principal da tomada elétrica
	Ferramenta de classe II

## ACESSÓRIOS-PADRÃO

Além da unidade principal (1), a embalagem contém os acessórios listados abaixo.

- Caixa.....1
- Gancho.....1

Os acessórios de série estão sujeitos a mudanças sem aviso prévio.

## APLICAÇÕES

- Apertar e desapertar vários tipos de parafusos e porcas.

## ESPECIFICAÇÕES

Tensão (por áreas)*	(110V, 120V, 230V, 240V) ~
Entrada de alimentação*	370 W
Velocidade sem carga/ Velocidade de impacto (Os modos A, B, C, D são mostrados na Fig.3)	A: 1100 / 1300 min <sup>-1</sup> B: 1300 / 1500 min <sup>-1</sup> C: 1400 / 1700 min <sup>-1</sup> D: 1600 / 1900 min <sup>-1</sup>
Capacidades (tamanhos dos parafusos)	M12 - M16 (Parafuso de alta tensão) M12 - M22 (Parafuso normal)
Binário de aperto**	Máximo 360 N·m
Peso***	2,5 kg

\* Certifique-se de que verifica a placa de características do produto uma vez que está sujeita a alterações consoante as áreas.

\*\* Apertar o parafuso sem cabo de extensão à tensão nominal.

\*\*\* Peso: De acordo com o procedimento EPTA 01/2003

**NOTA**

Devido ao programa contínuo de pesquisa e desenvolvimento da HiKOKI, as especificações aqui contidas estão sujeitas a mudanças sem aviso prévio.

**MONTAGEM E UTILIZAÇÃO****PRECAUÇÃO**

Para evitar acidentes, certifique-se de que desliga o interruptor e a ficha da tomada.

Ação	Figura	Página
Montar o encaixe (1)	1	90
Alterar a velocidade de impacto	2	90
Alterar o sentido de rotação	3	90
Desmontar o gancho (5)	4	90
Selecionar acessórios	—	91

**1. Funcionamento do interruptor (Fig. 3)**

O interruptor (4) nesta máquina funciona como um interruptor do motor e seletor do sentido de rotação. Quando o interruptor está definido para R indicado na tampa da pega, o motor roda para a direita para apertar o parafuso. Quando o interruptor está definido para L, o motor roda para a esquerda para desapertar o parafuso. Quando o interruptor é solto, o motor para.

**2. Comutar o modo de aperto (consulte a Fig. 2)**

A cada pressão do interruptor de modo (2) vai mudar a velocidade de impacto. O interruptor (4) (consulte a Fig. 3) tem de estar na posição OFF ao efetuar esta operação. Utilize A ou B para tarefas ligeiras e C ou D para tarefas pesadas.

**3. A função de proteção**

Para proteger a ferramenta, a função de proteção será ativada, desligando automaticamente a unidade em caso de problemas. (Tabela 1)

**Tabela 1**

Luz indicadora de modo (3) (consulte Fig. 2)		Causa de paragem
Intermitente 	Intermitências rápidas Pisca em intervalos de 0,1 segundos	Paragem automática devido a carga excessiva (*1)
	Intermitências lentas Pisca em intervalos de 1 segundo	Paragem automática devido a problema de deteção do sensor (*2)
Intermitência durante a utilização		Paragem automática devido a temperatura interna da ferramenta superior ao nível de temperatura especificado (*3)
		Paragem automática devido a cerca de 5 minutos de utilização contínua sem carga (*4)

**\*1 Função de proteção contra carga excessiva**

Para condições de carga excessiva, a ferramenta vai parar para evitar danos. Interrompa a tarefa de carga pesada e prima o botão de comutação de modo (2) para reiniciar a ferramenta.

**\*2 Função de monitorização**

Prima o botão de comutação de modo (2) para reiniciar a ferramenta. As ocorrências contínuas desta situação podem resultar em danos na ferramenta.

**\*3 Função de proteção contra aumento da temperatura**

A paragem automática é ativada para evitar danos provocados pelas altas temperaturas. A temperatura interna da ferramenta vai aumentar nas tarefas que envolvem a utilização de elevadas correntes de eletricidade ou quando é utilizada em ambientes com temperaturas altas. Por favor, permita que a ferramenta descanse durante 10 a 15 minutos antes de continuar uma tarefa.

**\*4 Função de prevenção de utilização contínua**

A paragem vai ocorrer no caso de utilização contínua enquanto o interruptor permanece na posição ON.

**MANUTENÇÃO E INSPEÇÃO****1. Inspeccionar o encaixe**

Um encaixe sextavado ou de orifícios quadrados gasto ou deformado não vai proporcionar uma estanquicidade adequada à ligação entre a porca e a bigorna, resultando na perda de binário de aperto. Verifique periodicamente o desgaste dos orifícios do encaixe e, se necessário, substitua por um novo.

**2. Inspeccionar os parafusos de montagem**

Inspeccione regularmente todos os parafusos de montagem e certifique-se de que estão bem apertados. Caso algum parafuso esteja solto, reaperte-o imediatamente. Caso contrário, pode resultar em ferimentos graves.

**3. Manutenção do motor**

O enrolamento do motor do aparelho é o “coração” da ferramenta elétrica. Tome o devido cuidado para garantir que o enrolamento não se danifica e/ou fica molhado com óleo ou água.

**4. Substituir o cabo de alimentação**

Se for necessária a substituição do cabo de alimentação, isto tem de ser efetuado pelo fabricante deste agente de modo a evitar um risco de segurança.

**PRECAUÇÃO**

Na operação e na manutenção das ferramentas elétricas, devem-se observar as normas de segurança e os padrões prescritos por cada país.

**GARANTIA**

Garantimos que a HiKOKI Power Tools obedece às normas legislativas de cada país. Esta garantia não cobre avarias ou danos derivados de má utilização, abuso ou desgaste normal. Em caso de queixa, envie a Ferramenta elétrica, não desmontada, juntamente com o CERTIFICADO DE GARANTIA que se encontra no fundo destas instruções de utilização, para um centro de assistência autorizado da HiKOKI.

# Português

---

---

## Informação a respeito de ruídos e vibração do ar

Os valores medidos foram determinados de acordo com a EN60745 e declarados em conformidade com a ISO 4871.

Nível de potência sonora ponderado A medido: 96 dB (A)

Nível de pressão sonora ponderado A medido: 109 dB (A)

Incerteza K: 3 dB (A)

Use proteção auditiva.

Os valores totais da vibração (soma do vector triax) são determinados de acordo com a norma EN60745.

Aperto por impacto de fixadores à capacidade máxima da ferramenta:

Valor de emissão de vibrações  $a_h = 17,0 \text{ m/s}^2$

Incerteza K = 1,5  $\text{m/s}^2$

---

---

O valor total de vibração declarado foi medido de acordo com um método de teste padrão e pode ser utilizado para comparar ferramentas.

Pode também ser utilizado numa avaliação preliminar de exposição.

### AVISO

- O valor de emissão de vibrações durante a utilização da ferramenta elétrica pode ser diferente do valor total declarado, consoante as formas de utilização da ferramenta.
  - Identificar as medidas de segurança para proteger o operador, que são baseadas numa estimativa de exposição nas atuais condições de utilização (tendo em conta todas as partes do ciclo de funcionamento, tais como os tempos em que a ferramenta é desligada e quando está a funcionar ao ralenti, além do tempo de acionamento do gatilho).
- 

### NOTA

Devido ao programa contínuo de pesquisa e desenvolvimento da HIKOKI, as especificações aqui contidas estão sujeitas a mudanças sem aviso prévio.

---

## ALLMÄNNA SÄKERHETSVARNINGAR FÖR ELEKTRISKA VERKTYG

### ⚠ VARNING

Läs alla säkerhetsvarningar och alla instruktioner.

Underlåtenhet att följa varningarna och instruktionerna nedan kan resultera i elstötar, brand och/eller allvarliga skador.

Spara alla varningar och instruktioner för framtida referens.

Uttrycket "elektriskt verktyg" i varningar hänvisar till ditt eldrivna (med sladd) eller batteridrivna (sladdlöst) elektriska verktyg.

#### 1) Säkerhet på arbetsplats

##### a) Håll arbetsplatsen ren och välbelyst.

Föriga eller mörka arbetsplatser inbjuder till olyckor.

##### b) Använd inte elektriska verktyg i explosiva omgivningar, som t ex i närvaro av antändliga vätskor, gaser eller damm.

Elektriska verktyg bildar gnistor som kan antända dammet eller ångorna.

##### c) Håll barn och kringstående på avstånd när du arbetar med ett elektriskt verktyg.

Distractioner kan få dig att tappa kontrollen.

#### 2) Elektrisk säkerhet

##### a) Det elektriska verktygets stickpropp måste matcha uttaget.

Modifiera aldrig stickproppen.

Använd inte adapterstickproppar till jordade elektriska verktyg.

Omodifierade stickproppar och matchande uttag minskar risken för elstötar.

##### b) Undvik kroppskontakt med jordade ytor som t ex rör, värmeelement, spisar och kylskåp.

Det finns ökad risk för elstötar om din kropp är jordad.

##### c) Utsätt inte elektriska verktyg för regn eller väta.

Om vatten kommer in i ett elektriskt verktyg ökar risken för elstötar.

##### d) Misshandla inte sladden. Använd aldrig sladden för att bära, dra eller dra ur sladden till det elektriska verktyget.

Håll sladden borta från värme, olja, skarpa kanter eller rörliga delar.

Skadade eller tilltrasslade sladdar ökar risken för elstötar.

##### e) Använd en förlängningsladd som är lämplig för utomhusbruk när du arbetar med det elektriska verktyget utomhus.

Användning av en sladd som är lämplig för utomhusbruk minskar risken för elstötar.

##### f) Om du inte kan undvika att använda ett elektriskt verktyg på en fuktig plats, använd ett uttag med jordfelsbrytare.

Användning av en jordfelsbrytare minskar risken för elektrisk stöt.

#### 3) Personlig säkerhet

##### a) Var vaksam, se upp med vad du gör och använd sunt förnuft när du arbetar med ett elektriskt verktyg.

Använd inte elektriska verktyg när du är trött, drog- eller alkoholpåverkad eller har tagit mediciner.

Ett ögonblicks uppmärksamhet under arbetet kan resultera i allvarliga personskador.

##### b) Använd personskyddsutrustning. Bär alltid ögonskydd.

Skyddsutrustning som till exempel ansiktsmask, glidfria säkerhetsskor, hjälm eller hörselskydd för tillämpliga förhållanden minskar personskadorna.

##### c) Förebygg oavsiktlig start. Se till att omkopplaren står i läge av innan du ansluter det elektriska verktyget till strömkällan och/eller batteriet, tar upp eller bär verktyget.

Att bära det elektriska verktyget med fingret på omkopplaren eller kraftansluta det elektriska verktyget då omkopplaren är på inbjuder till olyckor.

##### d) Avlägsna eventuell justeringsnyckel eller skruvnyckel innan du startar det elektriska verktyget.

En skruvnyckel eller nyckel som lämnats kvar på en roterande del av det elektriska verktyget kan resultera i personskador.

##### e) Sträck dig inte för långt. Stå alltid stadigt på fötterna och håll balansen.

På så sätt får du bättre kontroll över det elektriska verktyget i oväntade situationer.

##### f) Klä dig korrekt. Ha inte på dig vida, lösa kläder eller smycken. Håll håret, kläderna och handskarna borta från rörliga delar.

Vida kläder, smycken eller långt hår kan fastna i de rörliga delarna.

##### g) Om tillbehör för anslutning av dammuppsugnings- och dammsamlingsanordningar ingår, se då till att dessa anordningar ansluts och används på korrekt sätt.

Användning av dammsamling kan minska dammrelaterade faror.

#### 4) Användning och skötsel av elektriska verktyg

##### a) Tvinga inte det elektriska verktyget. Använd korrekt verktyg för det du ska göra.

Korrekt verktyg gör arbetet bättre och säkrare med den hastighet som det är avsett för.

##### b) Använd inte det elektriska verktyget om omkopplaren inte kan vridas från eller Till.

Elektriska verktyg som inte kan kontrolleras med omkopplaren är farliga och måste repareras.

##### c) Dra ut sladden ur uttaget och/eller batteriet från det elektriska verktyget innan du gör justeringar, byter tillbehör eller magasinerar det elektriska verktyget.

Sådana förebyggande säkerhetsåtgärder minskar risken för att det elektriska verktyget startar oavsiktligt.

##### d) Förvara elektriska verktyg som inte används utom räckhåll för barn och låt inte personer som är obekanta med verktyget eller dessa instruktioner använda verktyget.

Elektriska verktyg är farliga i händerna på otränade användare.

##### e) Underhåll elektriska verktyg. Kontrollera med avseende på felaktig inriktning eller om rörliga delar kärvar, om delar har spruckit samt alla andra tillstånd som kan påverka verktygets drift. Om verktyget är skadat se till att det repareras innan du använder det.

Många olyckor förorsakas av dåligt underhållna verktyg.

##### f) Håll skärverktygen skarpa och rena.

Korrekt underhållna skärverktyg med skarpa skåreggar kärvar inte och är lättare att kontrollera.

##### g) Använd det elektriska verktyget, tillbehör och hårdmetallskär etc. i enlighet med dessa instruktioner, samtidigt som du tar arbetsförhållanden och det arbete som ska utföras med i beräkningen.

Att använda det elektriska verktyget för andra ändamål än det är avsett för kan resultera i farliga situationer.

#### 5) Service

##### a) Låt en kvalificerad reparatör utföra service på ditt elektriska verktyg och använd bara identiska reservdelar.

Detta garanterar att det elektriska verktyget alltid är säkert och fungerar som det ska.

# Svenska

## FÖREBYGGANDE ÅTGÄRD

Håll barn och bräckliga personer på avstånd.

När verktygen inte används ska de förvaras utom räckhåll för barn och bräckliga personer.

## SÄKERHETSVARNINGAR FÖR MUTTERDRAGARE

- Håll det elektriska verktyget på isolerade greppytor när du utför ett arbete där fästet kan komma i kontakt med gömda kablar eller dess egen sladd. Fästen som kommer i kontakt med en "ledande" ledning kan göra utsatta metalldelar på det elektriska verktyget "ledande" och ge operatören en stöt.







## YTTERLIGARE SÄKERHETSVARNINGAR





1. Se till att det inte finns obehöriga personer i närheten när du använder verktyget för skruvut-/åtdragning i taket och liknande ställen.
2. Använd öronskydd när du använder verktyget under längre tidsperioder.
3. Ändra vid behov momentomkopplarens läge, endast när motorn står stilla, för att ändra verktygets rotationsriktning.
4. Utför anslutningen via en nedtransformator, när du använder en längre förlängningskabel.
5. Kontrollera åtdragningskraften med en momentnyckel före användning för att se till att korrekt åtdragningsmoment används.
6. Använd tappen och ringen för att fästa verktygskonan ordentligt i mutterdragaren.
7. Kontrollera att verktygskonan inte har några sprickor.
8. Håll alltid ordentligt i kroppen och handtaget på mutterdragaren. Annars kan motkrafterna som skapas resultera i felaktig eller till och med farligt handhavande.

## SYMBOLER

### VARNING

Nedan visas de symboler som används för maskinen. Se till att du förstår vad de betyder innan verktyget används.

	WR16SE : Mutterdragare
	Läs alla säkerhetsvarningar och alla instruktioner.
	Gäller endast EU-länder Elektriska verktyg får inte kastas i hushållssoporna! Enligt direktivet 2002/96/EG som avser äldre elektrisk och elektronisk utrustning och dess tillämpning enligt nationell lagstiftning ska uttjänta elektriska verktyg sorteras separat och lämnas till miljövänlig återvinning.
	Slå PÅ
	Slå AV
	Rotation medurs
	Rotation moturs

	Lägesomkopplarknapp
	Lägesindikatorlampa
	Koppla bort strömkabelkontakten från eluttaget
	Klass II verktyg

## STANDARDTILLBEHÖR

Förutom huvudenheten (1) innehåller paketet tillbehören listade nedan.

- Väska.....1
- Krok .....1

Standardtillbehören kan ändras utan föregående meddelande.

## ANVÄNDNINGSSOMRÅDEN

- Åtdragning och utdrivning av alla slags bultar och muttrar.

## TEKNISKA DATA

Spänning (i förbruksländer)*	(110V, 120V, 230V, 240V) ~
In effekt*	370 W
Tomgångshastighet / Slaghastighet (A, B, C, D) lägena visas i Bild 3)	A : 1100 / 1300 min <sup>-1</sup> B : 1300 / 1500 min <sup>-1</sup> C : 1400 / 1700 min <sup>-1</sup> D : 1600 / 1900 min <sup>-1</sup>
Kapaciteter (bultstorlek)	M12 - M16 (skruv med hög hållfasthet) M12 - M22 (vanliga bultar)
Åtdragningskraft**	Maximalt 360 N·m
Vikt***	2,5 kg

\* Se till att kontrollera verktygets namnplåt på grund av att den varierar beroende på försäljningsområde.

\*\* Bultens åtdragning utan förlängningskabel vid märknätspänning.

\*\*\* Vikt: Enligt EPTA-Procedure 01/2003

### ANMÄRKNING

Med hänsyn av HiKOKI:s kontinuerliga program med forskning och utveckling kan tekniska data komma att ändras utan förvarning.

## MONTERING OCH ANVÄNDNING

### FÖRSIKTIGT

För att förebygga olyckor, se till att slå av strömbrytaren och koppla bort kontakten från vägguttaget.

Åtgärd	Bild	Sida
Montering av hylsa (1)	1	90
Ändra anslagningshastighet	2	90
Ändra rotationsriktning	3	90
Demontering av krok (5)	4	90
Val av tillbehör	—	91

**1. Omkopplarens användning (Bild 3)**

Omkopplaren (4) i denna maskin fungerar som en motoromkopplare och omkopplare för rotationsriktning. Motorn roterar medurs för att dra åt bulsten när omkopplaren trycks in i läget R (indikeras på handtaget). Motorn roterar moturs för att driva ut bulsten när startomkopplaren trycks in i läget L. När omkopplaren släpps stannar motorn.

**2. Växla åtdragningssläge (se Bild 2)**

Varje tryck på Lägesomkopplare (2) ändrar anslagningshastigheten. Omkopplare (4) (se Bild 3) måste vara avslagen när detta utförs. Använd A eller B för låtta uppgifter och C eller D för tunga uppgifter.

**3. Skyddsfunktionen**

För att skydda verktyget kommer skyddsfunktionen att aktiveras, slås enheten automatiskt från i händelse av eventuellt problem. (Tabell 1)

**Tabell 1**

Lägesindikatorlampa (3) (se Bild 2)		Anledning till frånslagning
Blinkar 	Snabba upprepade blink Blinkar på och av med 0,1-sekunders intervaller	Automatisk frånslagning initierad på grund av hög belastning (*1)
	Långsamma upprepade blink Blinkar på och av med 1-sekunders intervaller	Automatisk frånslagning initierad på grund av att sensor avkänt problem (*2)
Blinkar under drift		Automatisk frånslagning initierad på grund av att verktygets interna temperatur överstiger angiven temperaturnivå (*3)
		Automatisk frånslagning initierad på grund av cirka 5 minuter av kontinuerlig drift utan belastning (*4)

**\*1 Överbelastningsskyddsfunktion**

Verktyget kommer att slås ifrån för att förhindra skada om det överbelastas. Avbryt arbete med hård belastning och tryck in Lägesomkopplarknapp (2) för att återställa verktyget.

**\*2 Funktion för kontrollövervakning**

Tryck Lägesomkopplarknapp (2) för att återställa verktyget. Fortsatta förekomster av denna situation kan vara ett resultat av att verktyget är skadat.

**\*3 Skyddsfunktion för ökad temperatur**

Automatisk frånslagning är aktiverad för att förebygga skada från höga temperaturer. Verktygets interna temperatur kommer att öka vid arbeten som involverar användning av stora elektriska strömmar eller när de används i miljöer med höga temperaturer. Låt verktyget vila i 10 till 15 minuter innan du fortsätter med ett arbete.

**\*4 Funktion för att förhindra kontinuerlig drift**

Frånslagning kommer att uppstå i händelse av kontinuerlig drift medan omkopplaren förblir PÅ.

**2. Kontroll av monteringssskruvar**

Kontrollera alla monteringssskruvar med jämna mellanrum och kontrollera att de är ordentligt fastdragna. Om någon av skruvarna skulle lossa, dra omedelbart åt dem. Om du inte gör det kan det leda till allvariga fara.

**3. Motorns underhåll**

Motorns lindning kan sägas utgåöra maskinens hjärta. Var mycket försiktig så att lindningen inte kommer till skada och/eller utsätts för olja eller vatten.

**4. Byte av nåtsladd**

Om byte av nåtsladd är nödvändigt måste det göras av tillverkaren för att undvika säkerhetsrisker.

**FÖRSIKTIGT**

Vid användning och underhåll av elverktyg måste de säkerhetsbestämmelser och standarder som gäller i respektive land iakttas.

**GARANTI**

Vi garanterar HiKOKI Elektriska verktyg i enlighet med lagstadgade/landsspecifika bestämmelser. Denna garanti täcker inte defekter eller skada på grund av felaktig användning, missbruk eller normal förslitning. Vid reklamation, var god att skicka det elektriska verktyget, ej isärtaget, med GARANTIBEVIS som hittas i slutet på denna instruktion, till en auktoriserad HiKOKI serviceverkstad.

**Information angående buller och vibrationer**

Uppmätta värden har bestämts enligt EN60745 och fastställts i enlighet med ISO 4871.

A-vägd ljudeffektnivå: 96 dB (A)

A-vägd ljudtrycksnivå: 109 dB (A)

Osäkerhet K: 3 dB (A).

Använd hörselskydd.

Vibration totalvärdet (triax vektorsumma) har bestämts enligt EN60745.

Maskinens maximala moment för slagåtdragning:

Vibrationsavgivning värde  $a_h = 17,0 \text{ m/s}^2$

Osäkerhet K = 1,5  $\text{m/s}^2$

Det angivna totalvärdet för vibrationer har mätts enligt en standardtestmetod och kan användas vid jämförelse av verktyg. Det kan också användas vid preliminäruppskattning av exponering.

**VARNING**

○ Vibrationsavgivning under verkligt användande av elverktyget kan skilja sig från det angivna totalvärdet beroende på det sätt som verktyget är använt på.

○ Identifiera säkerhetsåtgärder som kan utföras för att skydda operatören som baseras på en uppskattning av utsättning i verkligheten (tar med i beräkningen alla delar av användandet så som när verktyget är avstängt och när det körs på tomgång utöver ut då startomkopplaren används).

**ANMÄRKNING**

Med hänsyn av HiKOKI:s kontinuerliga program med forskning och utveckling kan tekniska data komma att ändras utan förvarning.

**UNDERHÅLL OCH INSPEKTION****1. Översyn av verktygskon**

En sliten eller deformerad sexkants- eller fyrkantsskona sörjer inte för tillräcklig täthet i anpassningen mellan konan och muttern eller städet, vilket resulterar i förlust av åtdragningskraft. Kontrollera regelmässigt slitaget av hål i verktygskonan. Byt ut vid behov.

## GENERELLE SIKKERHEDSADVARSLER FOR ELEKTRISK VÆRKTØJ

### ⚠ ADVARSEL

Læs alle sikkerhedsadvarsler og alle instruktioner. Det kan medføre elektrisk stød, brand og/eller alvorlig personskade, hvis alle advarslerne og instruktionerne ikke overholdes.

Gem alle advarsler og instruktioner, så du har dem til senere brug.

Terminen "elektrisk værktøj" i advarslerne henviser til værktøj, der tilsluttes lysnettet (med ledning), eller batteridrevet, (ledningsfrit) elektrisk værktøj.

#### 1) Sikkerhed for arbejdsområde

- Hold arbejdsområdet rent og tilstrækkeligt oplyst. Rodede eller mørke områder øger risikoen for ulykker.
- Anvend ikke elektrisk værktøj, hvis der er eksplosionsfare, f.eks. i nærheden af brændbare væsker eller støv. Elektrisk værktøj frembringer gnister, som kan antænde støv eller dampe.
- Hold børn og tilskuere væk, mens det elektriske værktøj anvendes. Distractioner kan medføre, at du mister kontrollen over værktøjet.

#### 2) Elektrisk sikkerhed

- Det elektriske værktøjs stik skal passe til stikkontakten. Foretag aldrig nogen form for ændringer af stikket. Brug ikke adapterstik til jorden (jordforbundet) elektrisk værktøj. Stik, der ikke er ændret, og egnede stikkontakter nedsætter risikoen for elektrisk stød.
- Undgå berøring af jordede eller jordforbundne overflader, f.eks. rør, radiatorer, komfurer og køleskabe. Der er en øget risiko for elektrisk stød, hvis kroppen er jorden eller jordforbundet.
- Udsæt ikke det elektriske værktøj for regn eller våde omgivelser. Hvis der trænger vand ind i det elektriske værktøj, øges risikoen for elektrisk stød.
- Misbrug ikke ledningen. Brug aldrig ledningen til at bære, trække eller afbryde det elektriske værktøj. Undgå, at ledningen kommer i kontakt med varmekilder, olie, skarpe kanter eller bevægelige dele. Beskadigede eller sammenfiltrede ledninger øger risikoen for elektrisk stød.
- Når et elektrisk værktøj anvendes udendørs, skal der anvendes en forlængerledning, der er egnet til udendørs brug. Ved brug af en ledning, der er egnet til udendørs brug, reduceres risikoen for elektrisk stød.
- Hvis du er nødsaget til at anvende det elektriske værktøj på et fugtigt sted, skal du anvende en strømforsyning, der er beskyttet med en fejlstrømsafbryder (RDC). Brug af RDC reducerer risikoen for elektrisk stød.

#### 3) Personlig sikkerhed

- Vær årvågen, hold opmærksomheden rettet mod arbejdet, og brug fornuften, når du anvender et elektrisk værktøj.

Anvend ikke et elektrisk værktøj, hvis du er træt eller påvirket af narkotika, alkohol eller medicin. Et øjeblikvis uopmærksomhed, mens det elektriske værktøj anvendes, kan medføre alvorlig personskade.

- Brug personligt sikkerhedsudstyr. Brug altid beskyttelsesbriller. Ved brug af sikkerhedsudstyr som støvmaske, skridsikre sikkerhedssko, hjelm eller høreværn, når disse er påkrævet, reduceres antallet af personskader.
  - Undgå utilsigtet start af værktøjet. Kontrollér, at kontakten er slået fra, før værktøjet sluttes til lysnettet og/eller batteripakke, eller før du samler værktøjet op eller bærer på det. Hvis du har fingeren på kontakten, når du bærer værktøjet, eller kontakten er slået til, når det elektriske værktøj tilføres strøm, øges risikoen for ulykker.
  - Afmonter alle justeringsnøgler eller skrueøgler, før det elektriske værktøj startes. En skrueogle eller en anden type nøgle, der sidder fast på en af det elektriske værktøjs roterende dele, kan medføre personskade.
  - Pas på ikke at få overbalance. Sørg hele tiden for at have et forsvarligt fodfæste og holde balancen. Derved kan du bedre styre det elektriske værktøj i uventede situationer.
  - Vær hensigtsmæssigt påklædt. Vær ikke iført løst tøj eller løse smykker. Undgå, at dit hår, tøj og dine handsker kommer i nærheden af de bevægelige dele. Løst tøj, løse smykker eller langt hår kan komme i klemme i de bevægelige dele.
  - Hvis der medfølger anordninger til udsugning og opsamling af støv, skal du kontrollere, at disse tilsluttes og anvendes på korrekt vis. Brug af støvopsamling kan reducere støvrelaterede risici.
- #### 4) Brug og vedligeholdelse af elektrisk værktøj
- Pres ikke det elektriske værktøj. Brug det rigtige elektriske værktøj til den pågældende opgave. Arbejdet udføres bedre og mere sikkert ved brug af det rigtige værktøj ved den tilsigtede hastighed.
  - Anvend ikke det elektriske værktøj, hvis kontakten ikke tænder og slukker værktøjet. Alt elektrisk værktøj, der ikke kan styres ved hjælp af kontakten, er farligt og skal repareres.
  - Tag stikket ud af stikkontakten og/eller batteripakken ud fra det elektriske værktøj, før du foretager justeringer, skifter tilbehør eller lægger det elektriske værktøj til opbevaring. Sådanne præventive sikkerhedsforanstaltninger reducerer risikoen for at starte det elektriske værktøj utilsigtet.
  - Opbevar elektrisk værktøj, der ikke er i brug, utilgængeligt for børn, og lad ikke personer, der ikke er vant til elektrisk værktøj, eller som ikke har læst denne vejledning, anvende det elektriske værktøj. Elektrisk værktøj er farligt i hænderne på uerfarne brugere.
  - Vedligehold det elektriske værktøj. Kontrollér for bevægelige dele, der er monteret forkert eller sidder fast, defekte dele eller andre forhold, der kan påvirke det elektriske værktøjs drift. Hvis det elektriske værktøj er beskadiget, skal det repareres før brug. Mange ulykker skyldes dårligt vedligeholdt elektrisk værktøj.
  - Sørg for, at skæreværktøj er skarpt og rent. Der er mindre risiko for, at korrekt vedligeholdt skæreværktøj med skarpe kanter sætter sig fast, og det er nemmere at styre.



- g) Brug det elektriske værktøj, tilbehør og bits osv. i overensstemmelse med denne vejledning under hensynstagen til arbejdsforholdene og det arbejde, der skal udføres.

*Der kan opstå farlige situationer, hvis det elektriske værktøj bruges til andre formål end de tilsigtede.*

5) Service

- a) Få foretaget serviceeftersyn af dit elektriske værktøj hos en kvalificeret reparations tekniker, der kun bruger originale reservedele.

*Derved sikres det, at sikkerheden ved det elektriske værktøj opretholdes.*

**FORHOLDSREGEL**

Hold børn og fysisk svagelige personer på afstand.

Når værktøjet ikke er i brug, skal det opbevares utilgængeligt for børn og fysiske svagelige personer.

	Slå boremaskine FRA
	Rotation med uret
	Rotation mod uret
	Indstillingskontakt
	Indikatorlampe for indstilling
	Kobl det primære stik fra stikkontakten
	Klasse II værktøj

**SIKKERHEDSADVARSLER FOR SLAGNØGLE**

- Hold fast i elektrisk værktøj på de isolerede gribeblader ved udførelse af en handling, hvor beslaget kan komme i kontakt med den skjulte ledningsføring eller dets egen ledning.

Beslag, der kommer i kontakt med en "strømførende" ledning kan også gøre synlige metaldele på det elektriske værktøj "strømførende" og kan give operatøren elektrisk stød.

**STANDARDTILBEHØR**

Udover hovedenheden (1) indeholder pakken det tilbehør, der er opstillet i nedenstående.

- Kasse.....1  
○ Krog.....1

Der forbeholdes ret til ændringer i standardtilbehør uden varsel.

**EKSTRA SIKKERHEDSADVARSLER**

1. Ved anvendelse af værktøjet højt oppe skal du sørge for, at der ikke befinder sig personer på jorden under dig.
2. Anvend ørepropper, hvis værktøjet anvendes i længere tid.
3. Tryk kun på omskifteren, når motoren er stoppet, i forbindelse med ændring af rotationsretning.
4. Anvend en optransformer ved brug af forlængerledning.
5. Bekræft tilspændingsmomentet med en momentnøgle før anvendelse for at kunne konstatere det korrekte tilspændingsmoment, der skal anvendes.
6. Monter stikket ordentligt i slag nøglen med stikbolten og -ringen.
7. Bekræft, hvorvidt der er revner i stikket.
8. Hold altid kroppen i ro, og hold ordentligt fast i slag nøglens håndtag. Ellers kan den producerede modkraft medføre i uøjagtig og endda farlig kørsel.

**ANVENDELSE**

- Anvendes til at spænde og løse forskellige slags bolte og møtrikker.

**SPECIFIKATIONER**

Spænding (efter områder)*	(110 V, 120 V, 230 V, 240 V) ~
Indgangseffekt*	370 W
Hastighed uden belastning/slagrate (indstillingerne A, B, C, D vises i Fig.3)	A : 1100 / 1300 min <sup>-1</sup> B : 1300 / 1500 min <sup>-1</sup> C : 1400 / 1700 min <sup>-1</sup> D : 1600 / 1900 min <sup>-1</sup>
Kapaciteter (størrelse på bolte)	M12 - M16 (Højspændingsbolt) M12 - M22 (Almindelig bolt)
Tilspændingsmoment**	Maksimalt 360 N·m
Vægt***	2,5 kg

\* Sørg for at kontrollere typeskiltet på produktet, da det kan ændres efter områder.

\*\* Tilspænding af boltten uden forlængerledning ved nominal spænding.

\*\*\* Vægt: I henhold til EPTA-procedure 01/2003

**BEMÆRK**

Grundet HiKOKI's løbende forskning og udvikling kan specifikationerne heri ændres uden forudgående varsel.

**MONTERING OG ANVENDELSE**

**FORSIGTIG**

For at forhindre ulykker skal du sørge for at slukke kontakten og frakoble stikket fra stikkontakten.

**SYMBOLER**

**ADVARSEL**

Det følgende viser symboler, som anvendes for maskinen. Vær sikker på, at du forstår deres betydning, inden du begynder at bruge maskinen.

	WR16SE : Slagnøgle
	Læs alle sikkerhedsadvarsler og alle instruktioner.
	Kun for EU-lande Elektrisk værktøj må ikke bortskaffes som almindeligt husholdningsaffald! I henhold til det europæiske direktiv 2002/96/EU om bortskaffelse af elektrisk og elektronisk udstyr og gældende national lovgivning skal brugt elværktøj indsamles separat og bortskaffes på en måde, der skåner miljøet mest muligt.
	Slå boremaskine TIL

Handling	Figur	Side
Montering af stikket (1)	1	90
Ændring af slagraten	2	90
Ændring af rotationsretningen	3	90
Afmontering af krogen (5)	4	90
Valg af tilbehør	—	91

**1. Betjening af kontakt (Fig. 3)**

Kontakten (4) på denne maskine fungerer som motorafbryder og omskifterkontakt for rotationsretning. Når kontakten indstilles til R indikeret på håndtagsdækslet, drejer motoren med uret for at spænde bolten.

Når kontakten indstilles til L, drejer motoren mod uret for at løse bolten. Når kontakten slippes, stopper motoren.

**2. Skift af tilspændingsindstilling (se Fig. 2)**

For hvert tryk på indstillingskontakt (2) ændres slagraten. Kontakt (4) (se Fig. 3) skal slås FRA, når du udfører denne funktion. Anvend A eller B til lette opgaver, og anvend C eller D til store opgaver.

**3. Beskyttelsesfunktionen**

For at beskytte værktøjet aktiveres beskyttelsesfunktionen og lukker automatisk enheden ned i tilfælde af problemer. (Tabel 1)

**Tabel 1**

Indikatorlampe for indstilling (3) (se Fig. 2)		Årsag til nedlukning
 Blinker	Gentagne korte blink Blinker og holder pause skiftevis i 0,1-sekundsintervaller	Automatisk nedlukning startet af overdreven belastning (*1)
	Gentagne lange blink Blinker og holder pause skiftevis i 1-sekundsintervaller	Automatisk nedlukning startet som følge af problemer med sensorregistrering (*2)
Blinker under funktionsdrift		Automatisk nedlukning startet som følge af værktøjets indvendige temperatur, der overstiger det angivne temperaturniveau (*3)
		Automatisk nedlukning startet som følge af omtrent 5 minutters kontinuerlig drift uden belastning (*4)

\*1 Beskyttelsesfunktion for overdreven belastning I tilfælde af overdreven belastning lukker værktøjet ned for at undgå beskadigelse. Stands opgaven med stor belastning, og tryk på indstillingskontakt (2) for at nulstille værktøjet.

\*2 Funktion for kontrolovervågning Tryk på indstillingskontakt (2) for at nulstille værktøjet. Gentagne forekomster af denne situation kan være et resultat af beskadigelse på værktøjet.

\*3 Beskyttelsesfunktion for forhøjet temperatur Automatisk nedlukning aktiveres for at undgå beskadigelse ved høje temperaturer. Værktøjets indvendige temperatur stiger ved opgaver, der omfatter brug af store spændinger på elektricitet, eller når værktøjet anvendes i omgivelser med høj temperatur. Lad værktøjet ligge i 10 til 15 minutter, før du fortsætter opgaven.

\*4 Funktion for forebyggelse af kontinuerlig drift Nedlukning indtræffer i tilfælde af kontinuerlig drift, når kontakten forbliver slået TIL.

**VEDLIGEHODELSE OG EFTERSYN**

**1. Eftersyn af stikket**

Et slidt eller deformet sekskantet stik eller stik med firkantet hul giver ikke en passende tilspænding af beslaget mellem møtrikken eller prægestemplet, hvilket medfører tab af tilspændingsmoment. Vær jævnligt opmærksom på slid af stikkets huller, og udskift stikket med et nyt, hvis det er nødvendigt.

**2. Eftersyn af monterings skrueer**

Efterse regelmæssigt alle monterings skrueer, og sørg for, at de er spændt ordentligt. Hvis nogle af skrueer er løse, skal du omgående spænde dem igen. Hvis du ikke gør det, kan det medføre alvorlig fare.

**3. Vedligeholdelse af motoren**

Motordelen er selve "hjertet" af det elektriske værktøj. Udvis forsigtighed for at sikre, at motordelen ikke beskadiges og/eller bliver våd af olie eller vand.

**4. Udskiftning af netledning**

Hvis det er nødvendigt at udskifte netledningen, skal det gøres af producenten af denne af sikkerhedsmæssige årsager.

**FORSIGTIG**

Ved anvendelse og vedligeholdelse af el-værktøj skal de sikkerhedsregler og standarder, som gælder i hvert enkelt land, nøje overholdes.

**GARANTI**

Vi yder garanti på elektriske værktøjer fra HiKOKI i henhold til lovmæssige/nationale særbestemmelser alt efter land. Denne garanti dækker ikke defekter eller beskadigelse som følge af mishandling, misbrug eller normal slitage. I tilfælde af klager bedes du indsende det elektriske værktøj, samlet med det GARANTIBEVIS, der forefindes i slutningen af denne håndteringsvejledning, til et HiKOKI-autoriseret servicecenter.

**Information om luftbåren støj og vibration**

De målte værdier blev fastsat i overensstemmelse med EN60745 og erklæret i overensstemmelse med ISO 4871.

Det afmålte A-vægtede lydniveau: 96 dB (A)  
 Det afmålte A-vægtede lydtryksniveau: 109 dB (A)  
 Usikkerhed K: 3 dB (A).

Brug høreværn.

De samlede vibrationsværdier (treksiel vektorsum) bestemt i overensstemmelse med EN60745.

Slagspænding af beslag ved værktøjets maksimale kapacitet:

Vibrationsudsendelsesværdi  $a_{rh}$  = 17,0 m/s<sup>2</sup>  
 Usikkerhed K = 1,5 m/s<sup>2</sup>

Den angivne totale vibrationsværdi er blevet målt i henhold til en standardiseret testmetode og kan anvendes til at sammenligne et værktøj med et andet. Den kan også anvendes ved en indledningsvis vurdering af eksponeringen.

**ADVARSEL**

- Vibrationsudsendelsen under faktisk brug af det elektriske værktøj kan afvige fra den erklærede totalværdi alt efter, hvordan værktøjet anvendes.
- For at identificere sikkerhedsforanstaltningerne til beskyttelse af brugeren, er der foretaget en vurdering af eksponeringen ved brug under virkelige forhold (hvor der er taget højde for alle dele af betjeningscyklen, som fx når værktøjet er slukket, og når det kører i tomgang, udover tiden hvor der trykkes på aftrækkeren).

---

**BEMÆRK**

Grundet HiKOKI's løbende forskning og udvikling kan specifikationer heri ændres uden forudgående varsel.

---

## GENERELLE SIKKERHETSFORHOLDSREGLER FOR ELEKTROVERKTØY

### ⚠ ADVARSEL

Les alle advarsler og sikkerhetsinstruksjoner. Følges ikke alle advarsler og instruksjoner kan det medføre elektrisk støt, brann og/eller alvorlig personskade.

Ta vare på alle varsler og instruksjoner for fremtidig bruk.

Betegnelsen "elektroverktøy" i advarelene henviser både til elektrisk elektroverktøy (med ledning) og batteridrevet elektroverktøy.

#### 1) Sikring på arbeidsområdet

- Hold arbeidsområdet rent og godt opplyst. Uryddige eller mørke områder kan føre til ulykker.
- Bruk aldri elektroverktøy på steder med fare for eksplosjon, slik som i nærheten av brennbare væsker, gass eller støv. Støv eller gasser kan antennes av gnister fra elektroverktøyet.
- La aldri barn eller andre personer stå i nærheten når du bruker et elektroverktøy. Du kan bli forstyrret og miste kontroll over verktøyet.

#### 2) Elektrisk sikkerhet

- Støpslet på elektroverktøyet må passe med vegguttaket. Du må aldri endre støpslet på noen måte. Bruk aldri en adapter sammen med et jordet elektroverktøy. Uendrede støpsler og passende uttak vil redusere faren for elektrisk støt.
- Unngå å komme i kontakt med jodede overflater slik som rør, radiatorer, komfyrer eller kjøleskap. Faren for elektrisk støt vil være større dersom du er jodedet.
- La aldri elektroverktøyet utsettes for regn eller fuktighet. Dersom det kommer vann inn i elektroverktøyet kan det øke faren for elektrisk støt.
- Ikke skad ledningen. Bruk aldri ledningen til å bære, trekke eller kople fra elektroverktøyet. Hold strømledningen unna varme, olje, skarpe kanter eller bevegelige deler. Skadde eller innfiltrede ledninger øker faren for elektriske støt.
- Når du bruker elektroverktøy utendørs, bruk en skjøteledning som er egnet for utendørs bruk. Bruk av en skjøteledning som er beregnet for utendørs bruk, vil redusere faren for elektrisk støt.
- Hvis bruk av elektroverktøyet i et fuktig område ikke kan unngås, bruk et strømuttak med jordfeilbryter. Bruk av jordfeilbryter reduserer faren for elektriske støt.

#### 3) Personlig sikkerhet

- Vær påpasselig, se hva du gjør og bruk sunn fornuft når du bruker et elektroverktøy. Du må aldri bruke et elektroverktøy når du er sliten eller trett, eller dersom du er påvirket av narkotiske stoffer, alkohol eller medisiner. Når du bruker et elektroverktøy vil kun et par sekunders uoppmerksomhet kunne føre til alvorlige personskader.
- Bruk personlig verneutstyr. Ha alltid på deg vernebriller. Hvis du bruker verneutstyr slik som støvmasker, skliskikre vernesko, hjelm eller hørselsvern vil dette redusere faren for personskader.

- Forhindre utilsiktet start av elektroverktøyet. Pass på at bryteren på elektroverktøyet er slått av før verktøyet koples til veggkontakten og/eller batteriet, eller før verktøyet løftes eller bæres.

Hvis du holder fingeren på bryteren når du bærer elektroverktøyet, eller dersom bryteren er slått på når det er koblet til en strømkilde kan det oppstå ulykker.

- Fjern eventuelle justeringsnøkler eller skrunøkler før du slår på elektroverktøyet. Dersom en justeringsnøkkel eller skrunøkkel er festet til en roterende del på elektroverktøyet når det startes, kan det føre til personskade.
- Ikke strekk eller len deg for langt. Pass på at du står stødig og har god balanse til enhver tid. Dette vil gi deg bedre kontroll over elektroverktøyet i uventede situasjoner.

Dette vil gi deg bedre kontroll over elektroverktøyet i uventede situasjoner.

- Ha på deg riktig tøy. Bruk ikke løse klær eller smykker. Hold hår, klær og hansker unna bevegelige deler.

Løse klær, smykker eller langt hår kan vikle seg inn i de bevegelige delene.

- Hvis verktøyet leveres med en støvsamler eller annet oppsamlingsutstyr, må du passe på at disse monteres og brukes på riktig måte. Bruk av støvoppsamler kan redusere støvrelaterte farer.

#### 4) Bruk og vedlikehold av elektroverktøy

- Ikke overbelast elektroverktøyet. Bruk riktig elektroverktøy til arbeidet som skal utføres.

Riktig elektroverktøy vil gjøre arbeidet lettere og tryggere i den brukshastigheten det er beregnet til.

- Ikke bruk elektroverktøyet dersom av/på-knappen ikke virker.

Det er farlig å bruke elektroverktøyet som ikke kan kontrolleres ved bruk av av/på-knappen. Verktøyet må da repareres.

- Kople støpslet fra stikkkontakten og/eller batteripakken fra elektroverktøyet før du foretar justeringer, bytter tilbehør eller lagrer elektroverktøyet.

Slike forebyggende sikkerhetstiltak reduserer risikoen for å starte elektroverktøyet ved et uhell.

- Lagre elektroverktøyet som ikke er i bruk utlignelig for barn og la aldri personer som ikke er kjent med elektroverktøyet eller denne brukerveiledningen bruke elektroverktøyet.

Elektroverktøy er farlige hvis det brukes av uerfame personer.

- Vedlikehold elektroverktøy. Kontroller at ingen bevegelige deler har låst seg, er feiljustert, knekt, eller har andre skader som kan påvirke bruken av elektroverktøyet.

Hvis elektroverktøyet er skadet må det repareres før det brukes.

Mange ulykker oppstår på grunn av dårlig vedlikehold av elektroverktøy.

- Hold skjæreverktøy skarpe og rene.

Riktig vedlikehold av skjæreverktøy med skarpe skjærekanter vil redusere faren for at de låser seg, samtidig som de vil være lettere å kontrollere.

- Bruk elektroverktøyet, ekstrautstyr, bor osv. i samsvar med disse instruksjonene, og ta alltid arbeidsopp gavene og arbeidsforholdene med i betraktning.

Hvis elektroverktøyet brukes til andre operasjoner enn det er beregnet for, kan det oppstå farlige situasjoner.





#### 5) Service

- La kvalifisert servicepersonell som kun bruker originale reservedeler utføre service på elektroverktøyet.

Dette vil sikre at sikkerheten på elektroverktøyet opprettholdes.

#### FORHOLDSREGLER

Hold avstand til barn og svakelige personer. Når det ikke er i bruk, skal elektroverktøy oppbevares utilgjengelig for barn og svakelige personer.

	Modusbryter
	Modusindikatorlampe
	Koble hovedstøpslet fra det elektriske uttaket
	Klasse II verktøy

### SIKKERHETSADVARSLER FOR SKIFTENØKSEL FOR SLAGBOREMASKIN

- Hold elektroverktøyet på isolerte gripeoverflater når du utfører en operasjon hvor festetilbehøret kan komme i kontakt med skjulte kabler eller egen kabel. Festeordninger som kommer i kontakt med en "strømførende" ledning vil gjøre at også eksponerte metalldele i elektroverktøyet blir "strømførende" og kan gi brukeren elektrisk støt.







### FLERE SIKKERHETSADVARSLER

- Når du bruker verktøyet i høyden, må du sørge for at det ikke er noen under.
- Bruk øreplugg ved langtidsbruk.
- Bytt reversbryteren kun etter at motoren har stanset når det er nødvendig å endre rotasjonsretningen.
- Bruk en trinn opp-transformator når en lang skjoteledning brukes.
- Bekreft strammemomentet med en momentnøkkel før bruk for å finne ut om det korrekt strammemomentet som skal brukes.
- Monter kontakten på en sikker måte til skiftenøkkelen for slagboremaskinen med kontaktpinnen og ringen.
- Bekreft om kontakten har noen sprekker.
- Hold alltid godt i karosseriet og håndtaket til skiftenøkkelen for slagboremaskinen. Ellers kan motkraften som produseres føre til unøyaktige og selv farlig drift.

### SYMBOLER

#### ADVARSEL

Følgende symboler brukes for maskinen. Sørg for å forstå betydningen av disse symbolene før maskinen tas i bruk.

	WR16SE : Skiftenøkkel for slagboremaskin
	Les alle advarsler og sikkerhetsinstruksjoner.
	Kun for EU-land Kasser aldri elektroverktøy sammen med husholdningsavfallet! I overholdelse av EU-direktiv 2002/96/EF om kassering av elektrisk og elektronisk utstyr og dets implementeringsrekkefølge i samsvar med nasjonale lover, må elektroverktøy som har nådd slutten av sin levetid samles inn separat og returneres til et miljøvennlig kompatibelt gjenvinningsanlegg.
	Slå PÅ
	Slå AV
	Medurs rotasjon
	Moturs rotasjon

### STANDARD TILBEHØR

I tillegg til hovedenheten (1) inneholder pakken tilbehør som er listet opp nedenfor.

- Etui .....1
- Krok .....1

Standard tilbehør kan endres uten varsel.

### ANVENDELSE

- Stramming og løsning av forskjellige slags bolter og mutre.

### SPESIFIKASJONER

Spenning (ved områder)*	(110 V, 120 V, 230 V, 240 V) ~
Strømbehov*	370 W
Ingen lastehastighet/ slagborehastighet (A,B,C,D modus vises i Fig.3)	A : 1100 / 1300 min <sup>-1</sup> B : 1300 / 1500 min <sup>-1</sup> C : 1400 / 1700 min <sup>-1</sup> D : 1600 / 1900 min <sup>-1</sup>
Kapasitet (størrelse på bolter)	M12 - M16 (Høyspenningsbolt) M12 - M22 (Vanlig bolt)
Strammemoment**	Maksimum 360 N·m
Vekt***	2,5 kg

\* Sørg for at du kontrollerer navneplaten på produktet da det er gjenstand for endring etter områder.

\*\* Stramming av bolten uten skjoteledning ved merkespenning.

\*\*\* Vekt: I henhold til EPTA-prosedyren 01/2003

#### MERK

På grunn av HiKOKIs kontinuerlige forsknings- og utviklingsprogram kan spesifikasjonene i dette dokumentet endres uten forvarsel.

### MONTERING OG BRUK

#### FORSIKTIG

Sørg for at du slår av bryteren og kobler støpslet fra stikkkontakten for å forhindre ulykker.

Handling	Figur	Side
Montering av kontakten (1)	1	90
Endre slagborehastigheten	2	90
Endre rotasjonsretning	3	90
Ta av kroken (5)	4	90
Valg av tilbehør	—	91

# Norsk

## 1. Bryterbruk (Fig. 3)

Bryteren (4) i denne maskinen fungerer som en motorbryter og velgerbryter for rotasjonsretning. Når bryteren er satt til R som er indikert på håndtaksdekslet, dreier motoren med klokken for å stramme bolten. Når bryteren er satt på L, dreier motoren mot klokken for å løse bolten. Motoren stanser når bryteren slippes.

## 2. Bytte strammemodus (se Fig. 2)

Hvert trykk på modusbryter (2) vil endre slagborehastigheten. Bryter (4) (se Fig. 3) må slås AV når du utfører denne operasjonen. Bruk A eller B for lette oppgaver, og C eller D for tunge oppgaver.

## 3. Beskyttelsesfunksjonen

Beskyttelsesfunksjonen vil aktiveres for å beskytte verktøyet og automatisk slå av enheten hvis det oppstår problemer. (Tabell 1)

## 2. Inspisere monteringskruene

Gjennomfør regelmessig kontroll av alle monteringskruer og at de er skikkelig strammet. Hvis noen av skruene er løse, stram dem umiddelbart. Unnlattelse av å gjøre dette kan føre til alvorlig fare.

## 3. Vedlikehold av motoren

Motorrotasjonen er selve "hertet" til elektroverktøyet. Vær forsiktig slik at rotasjonen ikke blir skadet og/eller våt av olje eller vann.

## 4. Bytte nettkabel

Hvis det er nødvendig å skifte ut nettkabelen, må dette gjøres av produsenten for å unngå sikkerhetsfarer.

Tabell 1

Modusindikatorlampe (3) (se Fig. 2)		Årsaken til avslutning
	Hurtig gjentatte blink Blinker på og av med intervaller på 0,1 sekund	Automatisk avstengning på grunn av overdreven last (*1)
	Langsomme gjentatte blink Blinker på og av med intervaller på 1 sekund	Automatisk avstengning på grunn av sensordeteksjonsproblemer (*2)
Blinker under modusdrift	Automatisk avstengning på grunn av at verktøyet har oversteg det angitte temperaturnivået (*3)	
	Automatisk avstengning på grunn av cirka 5 minutter med kontinuerlig ubelastet drift (*4)	

\*1 Overdreven lastebeskyttelsesfunksjon  
For overdrevne lasteforhold vil verktøyet slås av for å forhindre skade.  
Avbryt den tunge lasteoppgaven og trykk på modusbryterknapp (2) for å nullstille verktøyet.

\*2 Kontrollovervåkningsfunksjon  
Trykk på modusbryter (2) for å nullstille verktøyet.  
Kontinuerlige forekomster av denne situasjonen kan være et resultat av skader på verktøyet.

\*3 Økt temperaturbeskyttelsesfunksjon  
Automatisk avstengning aktiveres for å forhindre skader fra høye temperaturer.  
Verktøyet innvendige temperatur vil øke for oppgaver som innebærer bruk av store elektrisitetsspenninger eller ved bruk i miljøer med høye temperaturer.  
La verktøyet hvile i 10 til 15 minutter før du fortsetter på en oppgave.

\*4 Kontinuerlig operasjonsforhindringsfunksjon  
Avstengning vil forekomme ved kontinuerlig drift mens bryteren blir værende PÅ.

## FORSIKTIG

Sikkerhetsregler og normer som gjelder for det enkelte land, må overholdes ved drift og vedlikehold av elektroverktøyet.

## GARANTI

Vi garanterer HiKOKI elektroverktøy i samsvar med lovfestet/landsspesifikke forskrifter. Denne garantien dekker ikke feil eller skader på grunn av misbruk, vanstell, eller normal slitasje. I tilfelle av klage, vennligst send elektroverktøyet, ikke demontert, med GARANTISERTIFIKATET som finnes på slutten av denne brukerveiledningen, til et autorisert HiKOKI-verksted.

## Informasjon om luftbårne lyder eller vibrasjoner

De målte verdiene ble fastsatt i samsvar med EN60745 og ISO 4871.

Målt A-veid lyd effekt nivå: 96 dB (A)

Målt A-veid lydtryknivå: 109 dB (A)

Usikkerhet K: 3 dB (A).

Bruk hørselvern.

Total vibrasjonsverdi (triax vektor sum) beregnet ifølge EN60745.

Slagborestramming av festeanordninger av verktøyet maksimale kapasitet:

Vibrasjonsemisjonsverdi  $a_{rh} = 17,0 \text{ m/s}^2$

Usikkerhet K = 1,5  $\text{m/s}^2$

Den totale vibrasjonsverdien som er opplyst, er målt i henhold til en standard testmetode og kan brukes til å sammenligne et verktøy med et annet.

Den kan også brukes som en foreløpig estimering av eksponering.

## ADVARSEL

○ Vibrasjonsemisjonen under bruk av elektroverktøyet kan variere fra den opplyste totalverdien avhengig av hvordan maskinen brukes.

○ Identifiser sikkerhetstiltak basert på hvor utsatt brukeren vil være under de gjeldende bruksforholdene, for å beskytte brukeren (vurdert i forhold til bruken, som hvor mange ganger maskinen er slått på eller av og tomgangskjøring i tillegg til aktiv bruk).

## MERK

På grunn av HiKOKIs kontinuerlige forsknings- og utviklingsprogram kan spesifikasjonene i dette dokumentet endres uten forvarsel.

## VEDLIKEHOLD OG INSPEKSJON

### 1. Inspiserer kontakten

En slitt eller deformert sekskant eller firkantet kontakt vil ikke gi tilstrekkelig stramhet til tilpasningen mellom mutteren eller ambolten og dermed føre til tap av strammemoment. Vær oppmerksom på slitasje på kontakthullene ved jevne mellomrom og bytt med nye ved behov.

## YLEISET SÄHKÖTYÖKALUN TURVALLISUUTTA KOSKEVAT VAROITUKSET

### VAROITUS

Lue kaikki turvallisuutta koskevat varoitukset ja kaikki ohjeet.

Jos varoituksia ja ohjeita ei noudateta, on olemassa sähköiskun, tulipalon ja/tai vakavan henkilövahingon vaara.

Säästä kaikki varoitukset ja ohjeet tulevaa käyttöä varten.

Varoituksissa mainittu "sähkötyökalu"-sana merkitsee verkkovirtakäyttöistä (johdollista) sähkötyökalua tai akkukäyttöistä (johdotonta) sähkötyökalua.

#### 1) Työskentelyalueen turvallisuus

- Pidä työskentelyalue siistinä ja hyvin valaistuna.** Onnettomuuksia sattuu herkemmin epäsiistissä tai pimeässä ympäristössä.
- Älä käytä sähkötyökaluja räjähdysvaarallisissa paikoissa, kuten paikoissa, joissa on herkästi syttyviä nesteitä, kaasuja tai pölyä.** Sähkötyökaluista lähtevät kipinät voivat sytyttää pölyn tai höyryt.
- Pidä lapset ja sivulliset pois lähetyiltä, kun käytät sähkötyökalua.** Häiriötekijät voivat aiheuttaa laitteen hallinnan menetyksen.

#### 2) Sähköturvallisuus

- Sähkötyökalun pistoke on yhdistettävä oikeanlaiseen pistorasiaan.** Älä muunna pistoketta mitenkään. Älä käytä sovittinpistokkeita yhdessä maadoitettujen sähkötyökalujen kanssa. Muuntelemattomien pistokkeiden ja oikeanlaisten pistorasioiden käyttäminen vähentää sähköiskun vaaraa.
- Vältä koskettamasta maadoitettuihin pintoihin, kuten putkiin, lämpöpattereihin, liesiin ja jääkaappeihin.** Sähköiskun vaara on suurempi, jos kehosi on maadoitettu.
- Älä altista sähkötyökaluja sateelle tai kosteudelle.** Sähköiskun vaara lisääntyy, jos sähkötyökaluun pääsee vettä.
- Älä käytä johtoa väärin.** Älä kannna tai vedä sähkötyökalua johdon varassa tai irrota pistoketta vetämällä johdosta. Pidä johto erillään kuumuudesta, öljystä, terävistä kulmista tai liikkuvista osista. Sähköjohdon vahingoittuminen tai sotkeutuminen lisää sähköiskun vaaraa.
- Jos käytät sähkötyökalua ulkona, käytä ulkokäyttöön sopivaa jatkojohtoa.** Ulkokäyttöön sopivan sähköjohdon käyttäminen vähentää sähköiskun vaaraa.
- Jos sähkötyökalun käyttö kosteassa paikassa on välttämätöntä, käytä vikavirtalaitteella (RCD) suojattua virtalähdettä.** RCD:n käyttö vähentää sähköiskun vaaraa.

#### 3) Henkilökohtainen turvallisuus

- Keskity työhön, ole huolellinen ja käytä sähkötyökalua harkiten.** Älä käytä sähkötyökalua väsyneenä tai alkoholin, lääkkeiden tai huumeiden vaikutuksen alaisena. Keskeyttämisen herpaantuminen pieneksikin hetkeksi voi aiheuttaa vakavan henkilövahingon.
- Käytä henkilökohtaisia suojavarusteita.** Käytä aina suojalaseja.

Suojavarusteiden, kuten hengityssuojaimen, liukumattomien turvakengien, kypärän ja kuulosuojaimien, käyttö tarvittaessa vähentää henkilövahinkojen vaaraa.

- Estä koneen tahaton käynnistyminen.** Varmista, että virtakytkin on pois päältä ennen virtalähteeseen ja/tai akkuun yhdistämistä sekä ennen työkalun nostamista tai kantamista. Sähkötyökalujen kantaminen, kun sormi on virtakytkimellä, tai virran kytkeminen sähkötyökaluihin, joiden virtakytkin on päällä, lisää onnettomuusriskiä.
  - Poista säätöön tarvittu avaimet sähkötyökalusta ennen sen käynnistämistä.** Sähkötyökalun pyöriivään osaan jätetty väännin tai avain voi aiheuttaa henkilövahingon.
  - Älä kurkottele. Seiso aina vakaasti tasapainossa.** Tällöin sähkötyökalua on helpompi hallita odottamattomissa tilanteissa.
  - Käytä sopivia vaatteita.** Älä käytä liian löysiä vaatteita tai koruja. Pidä hiukset, vaatteet ja käsineet poissa liikkuvista osista. Löysät vaatteet, korut ja pitkät hiukset voivat tarttua liikkuviin osiin.
  - Jos laitteeseen voi yhdistää pölynsuodatus- ja keräyslisälaitteen, varmista, että ne yhdistetään ja että niitä käytetään oikein.** Pölynkeräyksen käyttö voi vähentää pölyyn liittyviä vaaratilanteita.
- 4) Sähkötyökalujen käyttäminen ja niiden hoitaminen
- Älä pakota sähkötyökalua.** Käytä tarkoitukseen soveltuvaa sähkötyökalua. Oikea sähkötyökalu selviytyy tehtävästä paremmin ja turvallisemmin toimiessaan oikealla teholla.
  - Älä käytä sähkötyökalua, jos se ei käynnisty tai sammu virtakytkimestä.** Sähkötyökalut, joita ei voi hallita virtakytkimen avulla, ovat vaarallisia, ja ne on korjattava.
  - Irrota pistoke virtalähteestä ja/tai akku sähkötyökalusta ennen säätöjen tekemistä, osien vaihtamista tai sähkötyökalujen varastoimista.** Nämä ennakoivat turvatoimet vähentävät sähkötyökalun tahattoman käynnistymisen vaaraa.
  - Säilytä käyttämättömät sähkötyökalut lasten ulottumattomissa äläkä anna sellaisten henkilöiden käyttää sähkötyökaluja, jotka eivät ole perehtyneet niihin tai näihin ohjeisiin.** Sähkötyökalut ovat vaarallisia kokemattomien henkilöiden käsissä.
  - Huolla sähkötyökalut.** Tarkista liikkuvien osien kiinnitykset ja kohdistukset, osien eheys ja muut sähkötyökalujen toimintaan vaikuttavat tekijät. Jos sähkötyökalu on vahingoittunut, korjauta se ennen käyttämistä. Monet onnettomuudet johtuvat puutteellisesti huolletuista sähkötyökaluista.
  - Pidä leikkuutyökalut terävinä ja puhtaina.** Oikein huolletut leikkuutyökalut, joissa on terävät leikkuupinnat, tarttuvat harvemmin kiinni, ja niiden hallinta on helpompaa.
  - Käytä sähkötyökalua, varusteita ja työkalun teriä jne. näiden ohjeiden mukaisesti ja ota huomioon työskentelyolosuhteet ja tehtävä työ.** Jos sähkötyökalua käytetään toimintoihin, joihin sitä ei ole tarkoitettu, voi syntyä vaaratilanteita.
- 5) Huolto
- Anna sähkötyökalu huollettavaksi valtuutetulle teknikolle, joka käyttää alkuperäisiä osia vastaavia varaosia.** Tämä pitää sähkötyökalun turvallisena.

#### TURVATOIMET

Pidä lapset ja mielentilaltaan epävakaut henkilöt poissa laitteen lähetyiltä. Kun työkalua ei käytetä, se on säilytettävä poissa lasten ja mielentilaltaan epävakaiden henkilöiden ulottuvilta.

## ISKUVÄÄNNINTÄ KOSKEVAT TURVALLISUUSVAROITUKSET

- Pidä kiinni sähkötyökalun eristetyistä tarttumapinnoista, kun teet työtä, jossa kiinnitin voi osua pilossa olevaan sähköjohtoon tai omaan johtoonsa.

”Jännitteiseen” johtoon osuvat kiinnittimet saattavat tehdä sähkötyökalun paljaana olevat metalliosat ”jännitteisiksi”, mikä voi aiheuttaa sähköiskun käyttäjälle.

## LISÄÄ TURVALLISUUTTA KOSKEVIA VAROITUKSIA



1. Kun käytät työkalua korkealla olevassa paikassa, varmista, ettei alapuolella ole ketään.
2. Käytä korvatulppia, jos käytät työkalua pitkään.
3. Kun pyörimissuuntaa on vaihdettava, käännä suunnanvaihtokytkintä vasta sitten, kun moottori on pysähtynyt.
4. Käytä jännitteenostomuuntajaa, kun käytät pitkää jatkojohtoa.
5. Tarkista kiristysmomentti momenttiavaimella ennen käyttöä varmistaaksesi, että käytät oikeaa kiristysmomenttia.
6. Kiinnitä istukka tiukasti iskuvääntimeen hylsytapilla ja renkaalla.
7. Tutki, onko istukassa halkeamia.
8. Pidä aina lujasti kiinni iskuvääntimen rungosta ja kahvasta. Muuten vastavoima saattaa tehdä käytöstä epätarkkaa ja jopa vaarallista.

## SYMBOLIT

### VAROITUS

Seuraavassa esitellään koneessa käytetyt symbolit. Varmista, että ymmärrät niiden merkityksen, ennen kuin aloitat koneen käytön.

	WR16SE : lskevä mutterinväännin
	Lue kaikki turvallisuutta koskevat varoitukset ja kaikki ohjeet.
	Koskee vain EU-maita Älä hävitä sähkötyökaluja tavallisen kotitalousjätteen mukana! Sähkö- ja elektroniikkaromua koskevan EU-direktiivin 2002/96/EY ja sen maakohtaisten sovellusten mukaisesti käytetyt sähkötyökalut on kerättävä erikseen ja vietävä ympäristöstävälliseen kierrätyslaitokseen.
	Kytkeminen PÄÄLLE
	Kytkeminen POIS PÄÄLTÄ
	Pyöriminen myötäpäivään
	Pyöriminen vastapäivään
	Tilanvaihtopainiketta
	Tilan merkivalo

	Irrota pistoke pistorasiasta
	Luokan II työkalu

## PERUSVARUSTEET

Päälaitteen (1) lisäksi pakkaus sisältää alla luetellut varusteet.

- Laukku ..... 1  
○ Koukku ..... 1

Perusvarusteet voivat muuttua ilman erillistä ilmoitusta.

## SOVELLUKSET

- Erilaisten pulttien ja muttereiden kiristäminen ja löysääminen.

## TEKNISET TIEDOT

Jännite (alueittain)*	(110 V, 120 V, 230 V, 240 V) ~
Ottoteho*	370 W
Tyhjäkäyntinopeus/ iskunopeus (tilat A, B, C ja D näkyvät kuvassa 3)	A : 1100 / 1300 min <sup>-1</sup> B : 1300 / 1500 min <sup>-1</sup> C : 1400 / 1700 min <sup>-1</sup> D : 1600 / 1900 min <sup>-1</sup>
Kapasiteetit (pulttien koko)	M12 - M16 (Vetopultti) M12 - M22 (Tavallinen pultti)
Kiristysmomentti**	Enintään 360 N·m
Paino***	2,5 kg

\* Tarkista jännite tuotteen tyyppikilvestä, koska se vaihtelee alueittain.

\*\* Pultin kiristäminen ilman jatkojohtoa nimellisjännitellä.

\*\*\* Paino: EPTA-menettelyn 01/2003 mukaisesti

### HUOMAA

Koska HiKOKI kehittää tuotteitaan jatkuvasti, tässä ilmoitetut tekniset tiedot voivat muuttua ilman ennakoilmoitusta.

## KIINNITTÄMINEN JA KÄYTTÖ

### HUOMAUTUS

Kytke kytkin pois päältä ja irrota pistoke pistorasiasta välittömästi onnettomuuksilta.

Toimenpide	Kuva	Sivu
Istukan kiinnittäminen (1)	1	90
Iskunopeuden muuttaminen	2	90
Pyörimissuunnan muuttaminen	3	90
Koukun irrottaminen (5)	4	90
Varusteiden valitseminen	—	91

### 1. Kytöksen käyttö (kuva 3)

Tämän koneen kytkin (4) toimii moottorin kytkimenä ja pyörimissuunnan valintakytkimenä. Kun kytkin on kahvanvuojuukseen merkityssä asennossa R, moottori pyörii myötäpäivään pultin kiristämiseksi. Kun kytkin on asennossa L, moottori pyörii vastapäivään pultin löysäämiseksi. Kun kytkin vapautetaan, moottori pysähtyy.



- 2. Kiristystilan vaihtaminen (katso kuva 2)**  
Iskunopeus muuttuu joka kerta kun tilakytintä (2) painetaan. Kytkin (4) (katso kuva 3) on kytkettävä POIS PÄÄLTÄ tämän toiminnon ajaksi. Käytä tilaa A tai B keyveen työhön ja tilaa C tai D vaativaan työhön.
- 3. Suojatoiminto**  
Jos ongelmia ilmenee, suojaus toiminto aktivoituu ja sammuttaa laitteen automaattisesti työkalun suojaamiseksi. (Taulukko 1)

Taulukko 1

Tilan merkivalo (3) (katso kuva 2)		Sammutuksen syy
Vilkkuu 	Vilkkuu nopeasti Vilkkuu päälle ja pois päältä 0,1 sekunnin välein	Ylikuormituksen aiheuttama automaattinen sammutus (*1)
	Vilkkuu hitaasti Vilkkuu päälle ja pois päältä 1 sekunnin välein	Anturin tunnistusongelman aiheuttama automaattinen sammutus (*2)
Vilkkuu käytön aikana		Kone sammutetaan automaattisesti, koska työkalun sisäinen lämpötila ylitti määrätyn lämpötilatason (*3)
		Kone sammutetaan automaattisesti, koska se on käynyt jatkuvalla tyhjäkäynnillä noin 5 minuuttia (*4)

- \*1 Ylikuormituksen suojaus toiminto  
Ylikuormitustilanteissa työkalu sammuu vaurioiden estämiseksi.  
Lopeta raskasta kuormitusta aiheuttava työ ja nollaa työkalu painamalla tilanvaihtopainiketta (2).
- \*2 Seurantatoiminto  
Nollaa työkalu painamalla tilanvaihtopainiketta (2).  
Jos tämä ongelma esiintyy toistuvasti, työkalu saattaa olla vaurioitunut.
- \*3 Korkean lämpötilan suojaus toiminto  
Automaattinen sammutus aktivoituu, jotta korkea lämpötila ei vaurioita konetta.  
Työkalun sisäinen lämpötila nousee, kun työskentelyyn tarvitaan suuri sähkövirta tai kun sitä käytetään korkeassa lämpötilassa.  
Anna työkalun levätä 10–15 minuuttia, ennen kuin jatkat työskentelyä.
- \*4 Jatkuvan käytön suojaus toiminto  
Kone sammutetaan, jos käyttö jatkuu ja kytkin pysyy PÄÄLLÄ.

## HUOLTO JA TARKASTUS

- 1. Istukan tarkistaminen**  
Kulunut tai vääntynyt kuusioliitانتä tai neliöreikäinen istukka ei tuota riittävän tiukkaa kiinnitystä mutterin tai alaosien väliin, mikä heikentää kiristysmomenttia. Tarkista istukan reiät säännöllisesti kulumisen varalta ja vaihda istukka tarvittaessa.
- 2. Kiinnitysruuvien tarkistaminen**  
Tarkista kaikki kiinnitysruuvit säännöllisesti ja varmista, että ne on kunnolla kiristetty. Jos ruuvit ovat löysällä, kiristä ne välittömästi. Tämän tekemättä jättäminen voi aiheuttaa vakavan vaaran.

- 3. Moottorin huolto**  
Moottorin käämi on sähkötyökalun ”ydin”.  
Ole varovainen, jotta käämi ei vahingoitu ja/tai altistu öljylle tai vedelle.
- 4. Sähköjohdon vaihtaminen**  
Jos sähköjohto täytyy vaihtaa, turvallisuusvaaran välttämiseksi sen voi tehdä vain johdon valmistaja.

## HUOMAUTUS

Sähkötyökalujen käytössä ja huollossa on aina noudatettava kussakin maassa voimassa olevia turvaohjeita ja normeja.

## TAKUU

Myönnämme HiKOKI-sähkötyökaluille takuun lakisääteisten/kansallisten erityissääntelyiden mukaisesti. Tämä takuu ei kata vikoja tai vaurioita, jotka johtuvat vääränlaisesta tai kielletystä käytöstä tai normaalia kulumisesta. Reklamaatiotapauksessa lähetä purkamaton sähkötyökalu ja tämän käyttöoppaan lopussa oleva TAKUUSERTIFIKAATTI valtuutetun HiKOKI-huoltokeskukseen.

## Tietoja ilmvälitteisestä melusta ja värinästä

Mittausravot on määritetty EN60745-standardin mukaisesti ja ilmoitettu ISO 4871 -standardin mukaisesti.

Mitattu A-painotteinen ääniteho: 96 dB (A)  
Mitattu A-painotteinen äänipainearvo: 109 dB (A)  
Toleranssi K: 3 dB (A).

Käytä kuulonsuojaimia.

Värinän kokonaisravot (kolmiakselivektorisumma) EN60745-standardin mukaisesti määritettyinä.

Työkalun maksimikapasiteetin kiinnittimien iskukiinnitys:

Värähtelyemissioarvo  $a_h = 17,0 \text{ m/s}^2$   
Toleranssi K =  $1,5 \text{ m/s}^2$

Ilmoitettu värähtelyn kokonaisarvo on mitattu standarditestausten menetelmien mukaisesti, ja sitä voidaan käyttää työkalujen vertaamiseen keskenään.

Sitä voidaan myös käyttää altistumisen alustavaan arviointiin.

## VAROITUS

- Värähtelyemissioarvo voi poiketa annetusta kokonaisravosta sähkötyökalun varsinaisen käytön aikana työkalun käyttötavasta riippuen.
- Määritä käyttäjää suojaavat varoitimet, jotka perustuvat arvioitun altistumiseen varsinaisessa käyttötilanteessa (ottaen huomioon käyttöjaksen kaikki vaiheet, kuten hetket, jolloin työkalu on kytketty pois päältä ja jolloin se on tyhjäkäynnissä, varsinaisen käyntiajan lisäksi).

## HUOMAA

Koska HiKOKI kehittää tuotteitaan jatkuvasti, tässä ilmoitetut tekniset tiedot voivat muuttua ilman ennakoilmoitusta.

Η χρήση της RCD μειώνει τον κίνδυνο ηλεκτροπληξίας.

## ΓΕΝΙΚΕΣ ΠΡΟΕΙΔΟΠΟΙΗΣΕΙΣ ΑΣΦΑΛΕΙΑΣ ΤΟΥ ΗΛΕΚΤΡΙΚΟΥ ΕΡΓΑΛΕΙΟΥ

### ⚠ ΠΡΟΕΙΔΟΠΟΙΗΣΗ

Διαβάστε όλες τις προειδοποιήσεις ασφαλείας και όλες τις οδηγίες.

Η μη τήρηση των προειδοποιήσεων και οδηγιών μπορεί να προκαλέσει ηλεκτροπληξία, πυρκαγιά και/ή σοβαρό τραυματισμό.

Φυλάξτε όλες τις προειδοποιήσεις και τις οδηγίες για μελλοντική αναφορά.

Ο όρος «ηλεκτρικό εργαλείο» στις προειδοποιήσεις αναφέρεται στο ηλεκτρικό εργαλείο (με καλώδιο) που λειτουργεί μέσω δικτύου ή στο ηλεκτρικό εργαλείο που λειτουργεί με μπαταρία (χωρίς καλώδιο).

### 1) Ασφάλεια χώρου εργασίας

- a) Διατηρείτε το χώρο εργασίας καθαρό και καλά φωτισμένο.

Σε ακατάστατες ή σκοτεινές περιοχές μπορεί να προκληθούν ατυχήματα.

- b) Μην χρησιμοποιείτε τα ηλεκτρικά εργαλεία σε περιβάλλον, στο οποίο μπορεί να προκληθεί έκρηξη, όπως παρουσία εύφλεκτων υγρών, αερίων ή σκόνης.

Τα ηλεκτρικά εργαλεία δημιουργούν σπινθήρες, οι οποίοι μπορεί να προκαλέσουν ανάφλεξη της σκόνης ή του καπνού.

- c) Κρατήστε τα παιδιά και τους παρευρισκόμενους μακριά όταν χρησιμοποιείτε ένα ηλεκτρικό εργαλείο.

Αν κάτι σας αποσπάσει την προσοχή σας, υπάρχει κίνδυνος να χάσετε τον έλεγχο.

### 2) Διακοπή ασφαλείας

- a) Τα φως των ηλεκτρικών εργαλείων πρέπει να είναι κατάλληλα για τις πρίζες.

Μην τροποποιήσετε ποτέ το φως με οποιονδήποτε τρόπο.

Μη χρησιμοποιείτε φως προσαρμογής με γειωμένα ηλεκτρικά εργαλεία.

Τα μη τροποποιημένα φως και οι κατάλληλες πρίζες μειώνουν τον κίνδυνο ηλεκτροπληξίας.

- b) Αποφύγετε τη σωματική επαφή με γειωμένες επιφάνειες όπως σωλήνες, καλοριφέρ, ηλεκτρικές κουζίνες και ψυγεία.

Υπάρχει αυξημένος κίνδυνος ηλεκτροπληξίας όταν το σώμα σας είναι γειωμένο.

- c) Μην εκθέτετε τα ηλεκτρικά εργαλεία στη βροχή ή σε συνθήκες υγρασίας.

Το νερό που εισέρχεται σε ένα ηλεκτρικό εργαλείο αυξάνει τον κίνδυνο ηλεκτροπληξίας.

- d) Μην κακομεταχειρίζεστε το καλώδιο. Μη χρησιμοποιείτε ποτέ το καλώδιο για να μεταφέρετε, να τραβήξετε ή να βγάλετε από την πρίζα το ηλεκτρικό εργαλείο.

Κρατήστε το καλώδιο μακριά από θερμότητα, λάδι, κοφτερές γωνίες και κινούμενα μέρη.

Τα κατεστραμμένα ή μπερδεμένα καλώδια αυξάνουν τον κίνδυνο ηλεκτροπληξίας.

- e) Όταν χρησιμοποιείτε το εργαλείο σε εξωτερικό χώρο, χρησιμοποιήστε καλώδιο προέκτασης που προορίζεται για χρήση σε εξωτερικό χώρο. Η χρήση ενός καλωδίου κατάλληλου για εξωτερικό χώρο μειώνει τον κίνδυνο ηλεκτροπληξίας.

- f) Αν είναι αναπόφευκτη η λειτουργία ενός ηλεκτρικού εργαλείου σε χώρο με υγρασία, χρησιμοποιείτε διάταξη προστασίας ρεύματος διαρροής (RCD).

### 3) Προσωπική ασφάλεια

- a) Να είστε σε ετοιμότητα, να έχετε την προσοχή σας στην εργασία που πραγματοποιείτε και να χρησιμοποιείτε την κοινή λογική όταν χρησιμοποιείτε ένα ηλεκτρικό εργαλείο.

Μη χρησιμοποιείτε ηλεκτρικά εργαλεία όταν είστε κουρασμένοι ή υπό την επήρεια ναρκωτικών ουσιών, οινοπνεύματος ή φαρμάκων.

Μια στιγμή απροσεξίας κατά τη χρήση ενός ηλεκτρικού εργαλείου μπορεί να προκαλέσει σοβαρό προσωπικό τραυματισμό.

- b) Χρησιμοποιείτε προσωπικό προστατευτικό εξοπλισμό. Φοράτε πάντα εξοπλισμό για την προστασία των ματιών.

Ο προστατευτικός εξοπλισμός, όπως μάσκα σκόνης, αντιολισθητικά υποδήματα ασφαλείας, προστατευτικό κράνος ή προστατευτικό της ακοής, που χρησιμοποιείται για ανάλογες συνθήκες μπορεί να μειώσει τους τραυματισμούς.

- c) Αποφύγετε την ακούσια έναρξη. Βεβαιωθείτε ότι ο διακόπτης είναι σε θέση απενεργοποίησης πριν συνδέσετε τη συσκευή με πηγή ρεύματος και/ή τη θήκη της μπαταρίας, σηκώστε ή μεταφέρετε το εργαλείο.

Η μεταφορά ηλεκτρικού εργαλείου με τα δάχτυλά σας στο διακόπτη ή η ηλεκτροδότηση ηλεκτρικού εργαλείου με ενεργοποιημένο το διακόπτη μπορεί να προκαλέσουν ατυχήματα.

- d) Να αφαιρείτε τυχόν κλειδιά ρυθμιζόμενου ανοίγματος ή τα απλά κλειδιά πριν θέσετε σε λειτουργία το ηλεκτρικό εργαλείο.

Ένα απλό κλειδί ή ένα κλειδί ρυθμιζόμενου ανοίγματος που είναι προσαρτημένο σε περιστρεφόμενο εξάρτημα του ηλεκτρικού εργαλείου μπορεί να προκαλέσει προσωπικό τραυματισμό.

- e) Μην τεντώνετε. Να πατάτε σταθερά και να διατηρείτε την ισορροπία σας.

Με αυτόν τον τρόπο μπορείτε να ελέγχετε καλύτερα το ηλεκτρικό εργαλείο σε μη αναμενόμενες καταστάσεις.

- f) Να είστε τυμνέμοι κατάλληλα. Μη φοράτε φαρδιά ρούχα ή κοσμήματα. Να κρατάτε τα μαλλιά σας, τα ρούχα σας και τα γάντια σας μακριά από κινούμενα μέρη.

Τα φαρδιά ρούχα, τα κοσμήματα και τα μακριά μαλλιά μπορεί να πιαστούν σε κινούμενα μέρη.

- g) Αν παρέχονται εξαρτήματα για τη σύνδεση συσκευών εξαγωγής και συλλογής σκόνης, να βεβαιώνετε ότι είναι συνδεδεμένα και χρησιμοποιούνται με το σωστό τρόπο.

Η χρήση συλλέκτη σκόνης μειώνει τους κινδύνους που προκαλούνται λόγω σκόνης.

### 4) Χρήση και φροντίδα ηλεκτρικών εργαλείων

- a) Μην ασκείτε δύναμη στο ηλεκτρικό εργαλείο. Να χρησιμοποιείτε το ηλεκτρικό εργαλείο που είναι κατάλληλο για το είδος της εργασίας που εκτελείτε.

Το κατάλληλο ηλεκτρικό εργαλείο θα εκτελέσει την εργασία καλύτερα και με μεγαλύτερη ασφάλεια με τον τρόπο που σχεδιάστηκε.

- b) Μη χρησιμοποιήσετε το ηλεκτρικό εργαλείο αν ο διακόπτης λειτουργίας δεν ανοίγει και δεν κλείνει.

Ένα ηλεκτρικό εργαλείο που δεν ελέγχεται από το διακόπτη λειτουργίας είναι επικίνδυνο και πρέπει να επισκευαστεί.

- c) Αποσυνδέετε το βύσμα από την πηγή ισχύος και/ή τη θήκη μπαταρίας από το ηλεκτρικό εργαλείο πριν προβείτε σε ρυθμίσεις, αλλαγή εξαρτήματος ή αποθήκευση του ηλεκτρικού εργαλείου.

Αυτά τα προληπτικά μέτρα ασφαλείας μειώνουν τον κίνδυνο λανθασμένης εκκίνησης του ηλεκτρικού εργαλείου.

- d) Αποθηκεύετε τα εργαλεία που δεν χρησιμοποιείτε μακριά από παιδιά και μην αφήνετε τα άτομα που δεν είναι εξοικειωμένα με το ηλεκτρικό εργαλείο ή με αυτές τις οδηγίες να χρησιμοποιούν το ηλεκτρικό εργαλείο.

Τα ηλεκτρικά εργαλεία είναι επικίνδυνα στα χέρια μη εκπαιδευμένων ατόμων.

- e) Πραγματοποιείτε συντήρηση στα ηλεκτρικά εργαλεία. Να ελέγχετε την ευθυγράμμιση τους ή το μπλοκάρισμα των κινούμενων μερών, τη θραύση των εξαρτημάτων και οποιαδήποτε άλλη κατάσταση που ενδέχεται να επηρεάσει τη λειτουργία του ηλεκτρικού εργαλείου.

Σε περίπτωση βλάβης, το ηλεκτρικό εργαλείο πρέπει να επισκευαστεί πριν χρησιμοποιηθεί.

Πολλά ατυχήματα προκαλούνται από ηλεκτρικά εργαλεία που δεν έχουν συντηρηθεί σωστά.

- f) Διατηρείτε τα εργαλεία κοπής κοφτερά και καθαρά.

Τα κατάλληλα συντηρημένα εργαλεία κοπής με κοφτερές άκρες μπλοκάρουν πιο δύσκολα και ελέγχονται πιο εύκολα.

- g) Χρησιμοποιείτε το ηλεκτρικό εργαλείο, τα εξαρτήματα και τα μέρη κ.τ.λ. σύμφωνα με τις παρούσες οδηγίες, λαμβάνοντας υπόψη τις συνθήκες εργασίας και την εργασία που θα εκτελέσετε.

Η χρήση του ηλεκτρικού εργαλείου για εργασίες πέρα από εκείνες για τις οποίες προορίζεται, ενδέχεται να δημιουργήσει κινδύνους.

## 5) Σέρβις

- a) Να δίνετε το ηλεκτρικό εργαλείο για σέρβις σε κατάλληλα εκπαιδευμένα άτομα και να χρησιμοποιείτε μόνο γνήσια ανταλλακτικά.

Με αυτόν τον τρόπο είστε σίγουροι για την ασφάλεια του ηλεκτρικού εργαλείου.

## ΠΡΟΦΥΛΑΞΗ

Μακριά από τα παιδιά και τους αναπήρους.

Όταν δεν χρησιμοποιούνται, τα εργαλεία πρέπει να φυλάσσονται μακριά από τα παιδιά και τους αναπήρους.











## ΠΡΟΣΘΕΤΕΣ ΠΡΟΕΙΔΟΠΟΙΗΣΕΙΣ ΑΣΦΑΛΕΙΑΣ

- Όταν πραγματοποιείτε εργασίες σε κάποιο συγκεκριμένο ύψος βεβαιωθείτε ότι δεν βρίσκεται κάποιος από κάτω.
- Χρησιμοποιείτε υποσπίδες αν χρησιμοποιείτε το εργαλείο για μεγάλο χρονικό διάστημα.
- Γυρίστε τον περιστροφικό διακόπτη μόνο όταν ο κινητήρας θα έχει σταματήσει εάν χρειάζεται να αλλάξετε κατεύθυνση περιστροφής.
- Χρησιμοποιείτε ένα μετασχηματιστή αύξησης τάσης με μακριά καλώδια επέκτασης.
- Βεβαιωθείτε για την ροπή σύσφιξης χρησιμοποιώντας ένα κλειδί ροπής πριν την χρήση προκειμένου να διασφαλίσετε τη σωστή ροπή σύσφιξης που θα χρησιμοποιηθεί.
- Συναρμολογήστε την υποδοχή με ασφάλεια στο κρουστικό κλειδί με την περόνη υποδοχής και το δακτύλιο.
- Ελέγξτε εάν η υποδοχή διαθέτει ρωγμές στο εσωτερικό της.
- Πάντα να κρατάτε το κυρίως μέρος και τη λαβή του κρουστικού κλειδιού σταθερά. Διαφορετικά η αντιθετική δύναμη που παράγεται ενδέχεται να οδηγήσει σε σφάλματα και ίσως ακόμη σε κινδύνους.

## ΣΥΜΒΟΛΑ

### ΠΡΟΕΙΔΟΠΟΙΗΣΗ

Τα παρακάτω δείχνουν τα σύμβολα που χρησιμοποιούνται στο μηχάνημα. Βεβαιωθείτε ότι κατανοείτε τη σημασία τους πριν τη χρήση.

	WR16SE : Μπουλονόκλειδο
	Διαβάστε όλες τις προειδοποιήσεις ασφαλείας και όλες τις οδηγίες.
	Μόνο για τις χώρες της ΕΕ Μην πετάτε τα ηλεκτρικά εργαλεία στον κάδο οικιακών απορριμμάτων! Σύμφωνα με την Ευρωπαϊκή Οδηγία 2002/ 96/ ΕΚ περί ηλεκτρικών και ηλεκτρονικών συσκευών και την εφαρμογή της στην εθνική νομοθεσία, τα ηλεκτρικά εργαλεία που έχουν φτάσει στο τέλος της ζωής τους πρέπει να συλλέγονται ξεχωριστά και να επιστρέφονται για ανακύκλωση με τρόπο φιλικό προς το περιβάλλον.
	Ενεργοποίηση
	Απενεργοποίηση
	Δεξιόστροφη περιστροφή
	Αριστερόστροφη περιστροφή
	Διακόπτη Τρόπου Λειτουργίας
	Λαμπτήρας Ένδειξης Τρόπου Λειτουργίας
	Αποσυνδέστε το βασικό φικ από την ηλεκτρική έξοδο
	Εργαλείο Κλάσης II

## ΠΡΟΕΙΔΟΠΟΙΗΣΕΙΣ ΑΣΦΑΛΕΙΑΣ ΓΙΑ ΤΟ ΚΡΟΥΣΤΙΚΟ ΚΛΕΙΔΙ

- Κρατάτε το ηλεκτρικό εργαλείο μόνο από μονωμένες λαβές όταν εκτελείτε μια ενέργεια κατά την οποία το εξάρτημα κοπής μπορεί να έρθει σε επαφή με ένα μη εμφανές σύρμα ή με το καλώδιο του.

Οι συνδετήρες που έρχονται σε επαφή με ένα καλώδιο υπό τάση ενδέχεται να καταστήσουν τα μεταλλικά μέρη του ηλεκτρικού εργαλείου υπό τάση και να προκαλέσουν ηλεκτροπληξία στον χειριστή.

## ΒΑΣΙΚΑ ΕΞΑΡΤΗΜΑΤΑ

Εκτός από την κύρια μονάδα (1), η συσκευασία περιέχει τα εξαρτήματα που αναφέρονται κατωτέρω.

- Θήκη.....1
- Άγκιστρο.....1

Τα βασικά εξαρτήματα υπόκεινται σε αλλαγή χωρίς προειδοποίηση.

## ΕΦΑΡΜΟΓΕΣ

- Σύσφιξη και χαλάρωση διαφόρων ειδών μπουλονιών και παξιμαδιών.

## ΤΕΧΝΙΚΑ ΧΑΡΑΚΤΗΡΙΣΤΙΚΑ

Τάση (ανά περιοχές)*	(110 V, 120 V, 230 V, 240 V) ~
Ισχύς εισόδου*	370 W
Ταχύτητα χωρίς φορτίο / ταχύτητα κρούσης (Ο τρόπος Α, Β, C, D εμφανίζονται στην Εικ. 3)	A: 1100 / 1300 min <sup>-1</sup> B: 1300 / 1500 min <sup>-1</sup> C: 1400 / 1700 min <sup>-1</sup> D: 1600 / 1900 min <sup>-1</sup>
Χωρητικότητα (μέγεθος μπουλονιών)	M12 - M16 (Μπουλόνι υψηλής τάσης) M12 - M22 (Κανονικό μπουλόνι)
Ροπή σύσφιξης**	Το μέγιστο 360 N·m
Βάρος***	2,5 kg

\* Βεβαιωθείτε ότι έχετε ελέγξει τη ετικέτα του προϊόντος καθώς υπάρχουν αλλαγές ανά περιοχή.

\*\* Σύσφιξη του μπουλονιού χωρίς καλώδιο επέκτασης σε ονομαστική τάση.

\*\*\* Βάρος: Σύμφωνα με τη Διαδικασία EPTA 01/2003

### ΣΗΜΕΙΩΣΗ

Εξαιτίας του συνεχιζόμενου προγράμματος έρευνας και ανάπτυξης της HiKOKI, τα τεχνικά χαρακτηριστικά που αναφέρονται εδώ μπορούν να αλλάξουν χωρίς προηγούμενη ειδοποίηση.

## ΣΤΕΡΕΩΣΗ ΚΑΙ ΛΕΙΤΟΥΡΓΙΑ

### ΠΡΟΕΙΔΟΠΟΙΗΣΗ

Για την αποφυγή ατυχημάτων βεβαιωθείτε ότι έχετε απενεργοποιήσει και αποσυνδέσει το φως από την υποδοχή.

Ενέργεια	Εικόνα	Σελίδα
Τοποθέτηση υποδοχής (1)	1	90
Αλλαγή ταχύτητας κρούσης	2	90
Αλλαγή κατεύθυνσης περιστροφής	3	90
Αφαίρεση του άγκιστρου (5)	4	90
Επιλογή εξαρτημάτων	—	91

### 1. Λειτουργία διακόπτη (Εικ. 3)

Ο διακόπτης (4) στο συγκεκριμένο μηχάνημα λειτουργεί ως διακόπτης κινητήρα και διακόπτης επιλογής περιστροφικής κατεύθυνσης. Όταν ο διακόπτης ρυθμίζεται στο R όπως υποδεικνύεται στο κάλυμμα της λαβής, ο κινητήρας περιστρέφεται δεξιόστροφα για τη σύσφιξη του μπουλονιού.

Όταν ο διακόπτης ρυθμίζεται στο L, ο κινητήρας περιστρέφεται αριστερόστροφα για την χαλάρωση του μπουλονιού. Όταν ο διακόπτης αποδεσμεύεται ο κινητήρας σταματά.



### 2. Αλλαγή του Τρόπου Σύσφιξης (βλέπε Εικ. 2)

Κάθε επιλογή του διακόπτη τρόπου λειτουργίας (2) θα αλλάξει την ταχύτητα κρούσης. Ο διακόπτης (4) (βλέπε Εικ. 3) θα πρέπει να απενεργοποιείται κατά την διεξαγωγή της εργασίας αυτής. Χρησιμοποιείτε τους Α ή Β για ελαφριές εργασίες και τους C D για βαριές εργασίες.

### 3. Η λειτουργία προστασίας

Για να προστατεύσετε το εργαλείο, η λειτουργία προστασίας θα ενεργοποιηθεί αυτόματα κλείνοντας τη μονάδα σε περίπτωση κάποιου προβλήματος. (Πίνακας 1)

### Πίνακας 1

Λαμπτήρας Ενδειξης Τρόπου Λειτουργίας (3) (βλέπε Εικ. 2)	Αιτία Τερματισμού
 Γρήγορες επαναλαμβανόμενες λάμπες Αναβοσβήνει σε διαστήματα 0,1 δευτερολέπτου	Αυτόματος τερματισμός λόγω υπερβολικού φορτίου (*1)
 Αργές επαναλαμβανόμενες λάμπες Αναβοσβήνει σε διαστήματα 1 δευτερολέπτου	Αυτόματος τερματισμός λόγω προβλήματος ανίχνευσης του αισθητήρα (*2)
Αναβοσβήνει κατά την λειτουργία του τρόπου	Αυτόματος τερματισμός επειδή η εσωτερική θερμοκρασία του εργαλείου υπερβή το καθορισμένο επίπεδο θερμοκρασίας (*3)  Αυτόματος τερματισμός λόγω περίπου 5 λεπτών συνεχούς λειτουργίας χωρίς φορτίο (*4)

\*1 Λειτουργία προστασίας υπερβολικού φορτίου  
Για συνθήκες υπερβολικού φορτίου, το εργαλείο θα κλείσει για να αποφευχθεί κάποια ζημιά.

Σταματήστε την εργασία με το βαρύ φορτίο και πατήστε το πλήκτρο διακόπτη τρόπου λειτουργίας (2) για να ρυθμίσετε εκ νέου το εργαλείο.

\*2 Λειτουργία παρακολούθησης ελέγχου Πατήστε το πλήκτρο διακόπτη τρόπου λειτουργίας (2) για να ρυθμίσετε εκ νέου το εργαλείο. Εάν κάτι τέτοιο συμβαίνει συνεχώς το εργαλείο ενδέχεται να υποστεί βλάβη.

\*3 Λειτουργία προστασίας αυξημένης θερμοκρασίας  
Ο αυτόματος τερματισμός ενεργοποιείται για να αποφευχθεί η βλάβη λόγω υψηλών θερμοκρασιών. Η εσωτερική θερμοκρασία του εργαλείου θα αυξηθεί για εργασίες που περιλαμβάνουν την χρήση μεγάλου ηλεκτρικού ρεύματος ή όταν χρησιμοποιείται σε περιβάλλον με υψηλή θερμοκρασία.

Παρακαλούμε αφήστε το εργαλείο σε ηρεμία για 10 έως 15 λεπτά πριν συνεχίσετε μία εργασία.

\*4 Λειτουργία αποφυγής συνεχούς εργασίας  
Ο τερματισμός θα πραγματοποιηθεί σε περίπτωση συνεχούς εργασίας όσο ο διακόπτης παραμένει στο ON.

## ΣΥΝΤΗΡΗΣΗ ΚΑΙ ΕΛΕΓΧΟΣ

### 1. Έλεγχος της υποδοχής

Μια φθαρμένη ή παραμορφωμένη εξάγωνη ή τετράγωνη υποδοχή δεν θα είναι ιδιαίτερα σφιχτή στο σημείο όπου εφαρμόζει το παξιμάδι ή ο άκμονας οδηγώντας συνεπώς σε απώλεια της ροπής σύσφιξης. Να προσέχετε ιδιαίτερα τις οπές της υποδοχής για φθορά κατά διαστήματα και να αντικαθιστάτε με μια νέα όταν χρειάζεται.

### 2. Έλεγχος των βιδών στερέωσης

Να ελέγχετε τακτικά όλες τις βίδες στερέωσης και να βεβαιωθείτε ότι έχουν σφίξει καλά. Σε περίπτωση που κάποια βίδα είναι χαλαρή, σφίξτε την άμεσα. Διαφορετικά μπορεί να προκύψει σοβαρός κίνδυνος.

### 3. Συντήρηση του κινητήρα

Η περιέλιξη της μονάδας κινητήρα αποτελεί την «βασική λειτουργία» του ηλεκτρικού εργαλείου.

Να φροντίζετε έτσι ώστε η περιέλιξη να μην υφίσταται βλάβες και/ή να λερώνεται με λάδι ή να βρέχεται με νερό.

### 4. Αντικατάσταση του καλωδίου ρεύματος

Εάν είναι απαραίτητη η αντικατάσταση του καλωδίου ρεύματος, αυτή θα πρέπει να πραγματοποιηθεί από τον κατασκευαστή του αντιπρόσωπου προκειμένου να αποφευχθεί κάποιος κίνδυνος.

Η εγκεκριμένη συνολική τιμή των δονήσεων έχει μετρηθεί σύμφωνα με μια σταθερή μέθοδο ελέγχου και μπορεί να χρησιμοποιηθεί για τη σύγκριση ενός εργαλείου με κάποιο άλλο.

Μπορεί επίσης να χρησιμοποιηθεί σε μια προκαταρκτική εκτίμηση έκθεσης.

### ΠΡΟΕΙΔΟΠΟΙΗΣΗ

○ Η εκπομπή δονήσεων κατά την πραγματική χρήση του εργαλείου μπορεί να διαφέρει από την εγκεκριμένη συνολική τιμή και να εξαρτάται από τους τρόπους με τους οποίους χρησιμοποιείται το εργαλείο.

○ Καθορίστε μέτρα ασφαλείας για την προστασία του χειριστή που βασίζονται σε μία εκτίμηση της έκθεσης στις πραγματικές συνθήκες χρήσης (λαμβάνοντας υπόψη όλα τα μέρη του κύκλου λειτουργίας όπως τον χρόνο που το εργαλείο είναι κλειστό και το διάστημα όπου είναι σε ανενεργό εκτός από τον χρόνο της σκανδάλης).

### ΣΗΜΕΙΩΣΗ

Εξαιτίας του συνεχιζόμενου προγράμματος έρευνας και ανάπτυξης της HiKOKI, τα τεχνικά χαρακτηριστικά που αναφέρονται εδώ μπορούν να αλλάξουν χωρίς προηγούμενη ειδοποίηση.

## ΠΡΟΕΙΔΟΠΟΙΗΣΗ

Κατά τον έλεγχο και τη συντήρηση των ηλεκτρικών εργαλείων, οι κανόνες ασφαλείας και οι κανονισμοί που υπάρχουν σε κάθε χώρα πρέπει να ακολουθούνται.

## ΕΓΓΥΗΣΗ

Εγγυώμαστε για τα εργαλεία HiKOKI Power Tools σύμφωνα με τον θεσμικό κανονισμό/ειδικό κανονισμό της χώρας. Η παρούσα εγγύηση δεν καλύπτει ελαττώματα ή ζημιές λόγω κακής χρήσης, κακομεταχείρισης ή φυσιολογικής φθοράς. Σε περίπτωση παραπόνων παρακαλούμε αποστείλετε το Power Tool χωρίς να το αποσυναρμολογήσετε μαζί με το ΠΙΣΤΟΠΟΙΗΤΙΚΟ ΕΓΓΥΗΣΗΣ το οποίο βρίσκεται στο τέλος των εν λόγω οδηγιών χειρισμού, σε Εξουσιοδοτημένο Κέντρο Εξυπηρέτησης της HiKOKI.

## Πληροφορίες που αφορούν τον εκπεμπόμενο θόρυβο και τη δόνηση

Οι τιμές μετρήθηκαν σύμφωνα με το EN60745 και βρέθηκαν σύμφωνες με το ISO 4871.

Μετρηθείσα στάθμη ηχητικής ισχύος A: 96 dB (A)

Μετρηθείσα στάθμη ηχητικής πίεσης A: 109 dB (A)

Αβεβαιότητα K: 3 dB (A).

Φοράτε προστατευτικά αυτίων.

Συνολικές τιμές δόνησης (διανυσματικό άθροισμα τριαξονικού καλωδίου) που καθορίζονται σύμφωνα με το πρότυπο EN60745

Σύσφιξης κρούσης των συνδετήρων της μέγιστης χωρητικότητας του εργαλείου:

Τιμή εκπομπής δόνησης  $a_{hh} = 17,0 \text{ m/s}^2$

Αβεβαιότητα K = 1,5  $\text{m/s}^2$

## OGÓLNE WSKAZÓWKI BEZPIECZEŃSTWA DOTYCZĄCE ELEKTRONARZĘDZI

### ⚠ OSTRZEŻENIE

Należy dokładnie zapoznać się ze wszystkimi ostrzeżeniami i wskazówkami bezpieczeństwa.

Nieprzestrzeżenie ostrzeżeń oraz wskazówek bezpieczeństwa może być przyczyną porażenia prądem, pożaru i/lub poważnych obrażeń.

Ostrzeżenia i wskazówki bezpieczeństwa należy zachować do wglądu.

Wykorzystywane w treści wskazówek bezpieczeństwa określenie „elektronarzędzie” odnosi się do narzędzi zasilanych z sieci elektrycznej (przewodowych) lub z akumulatora (beprzewodowych).

#### 1) Bezpieczeństwo na stanowisku pracy

- Stanowisko pracy należy utrzymywać w czystości i odpowiednio oświetlać.**  
*Nieporządek lub nieodpowiednie oświetlenie stanowiska pracy może być przyczyną wypadków.*
- Elektronarzędzi nie należy użytkować w miejscach zagrożonych wybuchem, na przykład w pobliżu łatwopalnych cieczy, gazów lub pyłów.**  
*Pracujące elektronarzędzie wytwarza iskry, które mogą spowodować zapłon pyłu lub oparów.*
- Dzieci oraz osoby postronne powinny pozostawać z dala od pracującego elektronarzędzia.**  
*Dekonzcentracja może być przyczyną utraty kontroli nad elektronarzędziem.*

#### 2) Bezpieczeństwo elektryczne

- Wtyczka elektronarzędzia musi pasować do gniazda sieciowego.**  
*Wtyczki nie wolno w jakikolwiek sposób modyfikować.*  
*Elektronarzędzia posiadające uziemienie nie powinny być użytkowane z wtyczkami przejściowymi.*  
*Użytkowanie niemodyfikowanych wtyczek oraz korzystanie z odpowiednich gniazd sieciowych zmniejsza ryzyko porażenia prądem.*
- Należy unikać kontaktu z powierzchniami jakichkolwiek uziemionych elementów, takich jak rury, grzejniki, kuchenki lub chłodziarki.**  
*Ryzyko porażenia prądem wzrasta, gdy ciało jest uziemione.*
- Elektronarzędzi nie wolno narażać na działanie deszczu lub wilgoci.**  
*Obecność wody wewnątrz elektronarzędzia zwiększa ryzyko porażenia prądem.*
- Przewodu zasilającego nie wolno używać w sposób niezgodny z jego przeznaczeniem.**  
*Przewodu zasilającego nie wolno używać do przenoszenia bądź ciągnięcia elektronarzędzia, ani do odłączania go od zasilania.*  
*Przewód zasilający należy chronić przed kontaktem ze źródłami ciepła, olejem, ostrymi krawędziami lub poruszającymi się częściami.*  
*Uszkodzony lub zapętlony przewód zasilający zwiększa ryzyko porażenia prądem.*
- W przypadku użytkowania elektronarzędzia na wolnym powietrzu należy korzystać z przedłużaczy do tego celu przeznaczonych.**  
*Używanie przedłużaczy przeznaczonych do pracy na wolnym powietrzu zmniejsza ryzyko porażenia prądem.*

- Jeżeli praca elektronarzędziem musi być wykonywana w miejscu o dużej wilgotności, należy zawsze korzystać ze źródła zasilania zabezpieczonego wyłącznikiem różnicowoprądowym.**

*Korzystanie z wyłącznika różnicowoprądowego zmniejsza ryzyko porażenia prądem.*

#### 3) Bezpieczeństwo osobiste

- Podczas użytkowania elektronarzędzia należy zachowywać ostrożność, koncentrować się na wykonywanej pracy i postępować zgodnie z zasadami zdrowego rozsądku.**  
*Elektronarzędzia nie powinny być użytkowane przez osoby zmęczone lub znajdujące się pod wpływem substancji odurzających, alkoholu bądź leków.*  
*Chwila nieuwagi podczas użytkowania elektronarzędzia może być przyczyną poważnych obrażeń.*
- Należy używać wyposażenia ochronnego.**  
*Należy zawsze nosić okulary ochronne.*  
*Stosowane – odpowiednio do panujących warunków – wyposażenie ochronne, takie jak maska przeciwpyłowa, obuwie antypoślizgowe, kask lub słuchawki ochronne, zmniejsza ryzyko odniesienia obrażeń.*
- Należy uniemożliwić przypadkowe uruchomienie.**  
*Przed podłączeniem elektronarzędzia do gniazda zasilania i/lub zestawu akumulatorowego, a także przed podniesieniem lub przeniesieniem go, należy upewnić się, że wyłącznik znajduje się w położeniu wyłączenia.*  
*Ze względów bezpieczeństwa nie należy przenosić elektronarzędzi, trzymając palec na wyłączniku, ani podłączać do zasilania elektronarzędzi, których wyłącznik znajduje się w położeniu włączenia.*
- Przed włączeniem elektronarzędzia usunąć wszystkie klucze regulacyjne.**  
*Pozostawienie klucza regulacyjnego połączonego z częścią obrotową elektronarzędzia może być przyczyną obrażeń.*
- Nie sięgać elektronarzędziem zbyt daleko.**  
*Należy zawsze pamiętać o stabilnej postawie i zachowaniu równowagi.*  
*Zapewnia to lepsze panowanie nad elektronarzędziem w nieoczekiwanych sytuacjach.*
- Należy nosić odpowiednią odzież.**  
*Nie nosić luźnej odzieży ani biżuterii. Chronić włosy, odzież i rękawice przed kontaktem z ruchomymi częściami urządzeniami.*  
*Luźna odzież, biżuteria lub długie włosy mogą zostać pochwycone i wciągnięte przez ruchome części narzędzia.*
- Jeżeli elektronarzędzie wyposażone jest w złącze dla urządzenia do odprowadzania i gromadzenia pyłów, należy pamiętać o właściwym podłączeniu i poprawnym użytkowaniu takiego urządzenia.**  
*Korzystanie z urządzeń do odprowadzania i gromadzenia pyłu zmniejsza zagrożenia związane z obecnością pyłu.*

#### 4) Obsługa i konserwacja elektronarzędzi

- Nie używać elektronarzędzia ze zbyt dużą siłą.**  
*Należy wykorzystywać elektronarzędzie odpowiednie dla wykonywanej pracy.*  
*Elektronarzędzie przeznaczone do wykonania określonej pracy wypełni swoje zadanie lepiej i w sposób bardziej bezpieczny, jeżeli praca będzie wykonywana z zalecaną prędkością.*

- b) Nie należy użytkować elektronarzędzia, którego wyłącznik jest uszkodzony.

*Każde elektronarzędzie, które nie może być właściwie włączane ani wyłączane, stanowi zagrożenie i musi zostać naprawione.*

- c) Przed przystąpieniem do jakiegokolwiek regulacji bądź wymiany akcesoriów oraz kiedy urządzenie nie będzie używane przez dłuższy czas wtyczkę elektronarzędzia należy odłączyć od źródła zasilania i/lub zestaw akumulatorowy od elektronarzędzia.

*Powysze środki bezpieczeństwa mają na celu wyeliminowanie ryzyka przypadkowego uruchomienia urządzenia.*

- d) Nieużywane elektronarzędzia powinny być przechowywane w miejscu niedostępnym dla dzieci; osobom, które nie znają zasad obsługi elektronarzędzi lub niniejszych zaleceń nie wolno udzielać pozwolenia na użytkowanie elektronarzędzia.

*Użytkowanie elektronarzędzi przez osoby, które nie zostały właściwie poinstruowane, może stanowić zagrożenie.*

- e) Elektronarzędzia należy konserwować. Przed rozpoczęciem pracy należy sprawdzić, czy ruchome części są poprawnie umieszczone, czy nie są zakleszczone lub uszkodzone i czy nie występują jakiegokolwiek inne okoliczności, które mogłyby uniemożliwić bezpieczną pracę elektronarzędzia.

*W razie uszkodzenia przed kolejnym użyciem elektronarzędzie musi zostać naprawione. Wiele wypadków następuje z powodu nieprawidłowej konserwacji elektronarzędzi.*

- f) Narzędzia tnące powinny być zawsze ostre i czyste.

*Narzędzia tnące powinny być utrzymywane we właściwym stanie, z odpowiednio ostrymi krawędziami tnącymi – zmniejsza to ryzyko zakleszczenia narzędzia i ułatwia kontrolę nad nim.*

- g) Elektronarzędzia, akcesoria, wiertła, narzędzia tnące itp. należy zawsze obsługiwać w sposób zgodny z zaleceniami niniejszej instrukcji, biorąc pod uwagę warunki robocze oraz rodzaj wykonywanej pracy.

*Używanie elektronarzędzia w celach niezgodnych z jego przeznaczeniem może stanowić zagrożenie.*

## 5) Serwis

- a) Elektronarzędzia mogą być serwisowane wyłącznie przez wykwalifikowanych techników serwisowych, z zastosowaniem oryginalnych części zamiennych.

*Jest to gwarancją utrzymania bezpieczeństwa obsługi elektronarzędzia.*

## UWAGA

Dzieci oraz osoby niepełnosprawne powinny pozostawać z dala od pracującego elektronarzędzia. Nieużywane elektronarzędzia powinny być przechowywane w miejscu niedostępnym dla dzieci i osób niepełnosprawnych.











## DODATKOWE WSKAZÓWKI BEZPIECZEŃSTWA

1. Używając elektronarzędzia na stanowisku roboczym, które znajduje się ponad poziomem podłoża, należy się upewnić, że poniżej nie przebywają żadne osoby.
2. W czasie długotrwałej pracy należy korzystać z zatyczek do uszu.
3. Jeżeli niezbędna jest zmiana kierunku obrotów, przełącznika zmiany należy używać wyłącznie po zatrzymaniu silnika.
4. Jeżeli używany jest długi przedłużacz, należy stosować transformator podwyższający napięcie.
5. Przed użyciem – aby określić moment dokręcania właściwy dla danego zastosowania – należy skorzystać z klucza dynamometrycznego, aby potwierdzić moment dokręcania.
6. Gniazdo należy poprawnie zamontować na kluczu udarowym, korzystając w tym celu ze sworznia gniazda i pierścienia.
7. Skontrolować gniazdo pod kątem pęknięć.
8. Należy utrzymywać pewny chwyt korpusu klucza udarowego i rękojeści. W przeciwnym wypadku generowana siła przeciwdziałająca może być przyczyną niedokładnego działania lub nawet sytuacji niebezpiecznych.

## SYMBOLE

### OSTRZEŻENIE

Następujące oznaczenia są symbolami używanymi w instrukcji elektronarzędzia. Przed rozpoczęciem użytkowania należy się upewnić, że ich znaczenie jest zrozumiałe.

	WR16SE : Klucz udarowy
	Należy dokładnie zapoznać się ze wszystkimi ostrzeżeniami i wskazówkami bezpieczeństwa.
	Dotyczy tylko państw UE Elektronarzędzi nie wolno wyrzucać wraz z odpadami z gospodarstwa domowego! Zgodnie z Dyrektywą Europejską 2002/96/WE w sprawie zużytego sprzętu elektrycznego i elektronicznego oraz wprowadzeniem jej zgodnie z prawem krajowym, zużyte elektronarzędzia należy posegregować i oddać do recyklingu w sposób przyjazny dla środowiska w wyspecjalizowanym zakładzie utylizacji.
	Włączenie
	Wyłączenie
	Obroty zgodnie z kierunkiem ruchu wskazówek zegara
	Obroty przeciwnie do kierunku ruchu wskazówek zegara
	Przełącznika trybu
	Lampka kontrolna trybu
	Odłączyć wtyczkę od gniazda sieciowego
	Elektronarzędzie klasy II

## WSKAZÓWKI BEZPIECZEŃSTWA DOTYCZĄCE KLUCZA UDAROWEGO

- Przy pracy, podczas której element łączący może wejść w kontakt z ukrytym okablowaniem lub przewodem zasilającym, elektronarzędzie należy trzymać wyłącznie za izolowane powierzchnie rękojeści. Elementy łączące, które wejdą w kontakt z przewodem pod napięciem, mogą spowodować, że niez izolowane metalowe części elektronarzędzia znajdują się pod napięciem, co grozi porażeniem operatora prądem.

## AKCESORIA STANDARDOWE

Poza elektronarzędziem (1) w opakowaniu znajdują się akcesoria wymienione poniżej.

- Walizka .....1
- Hak .....1

Akcesoria standardowe mogą ulec zmianie bez wcześniejszego zawiadomienia.

## ZASTOSOWANIA

- Dokręcanie i odkręcanie różnych typów śrub i nakrętek.

## SPECYFIKACJE TECHNICZNE

Napięcie (w zależności od kraju)*	(110 V, 120 V, 230 V, 240 V) ~
Moc wejściowa*	370 W
Prędkość bez obciążenia / częstotliwość uderzeń (tryby A, B, C, D zostały zilustrowane na Rys. 3)	A: 1100 / 1300 min <sup>-1</sup> B: 1300 / 1500 min <sup>-1</sup> C: 1400 / 1700 min <sup>-1</sup> D: 1600 / 1900 min <sup>-1</sup>
Zakres obsługiwanych śrub (rozmiar śrub)	M12 - M16 (śruba o wysokim momencie dokręcania) M12 - M22 (zwykła śruba)
Moment dokręcania**	maksymalnie 360 N·m
Masa***	2,5 kg

\* Należy zapoznać się z danymi zamieszczonymi na tabliczce znamionowej, ponieważ mogą się one różnić w zależności od kraju.

\*\* Dokręcanie śruby bez podłączonego przedłużacza; zasilanie zgodne z danymi znamionowymi.

\*\*\* Masa: Zgodnie z procedurą EPTA 01/2003

### WSKAZÓWKA

W związku z prowadzonym przez firmę HIKOKI programem badań i rozwoju, niniejsze specyfikacje techniczne mogą ulec zmianie bez wcześniejszego zawiadomienia.

## MONTAŻ I PRACA

### UWAGA

Aby zapobiegać wypadkom, należy się upewnić, że przełącznik jest w położeniu wyłączenia, a wtyczka jest odłączona od gniazda sieciowego.

Działanie	Rysunek	Strona
Montaż gniazda (1)	1	90
Zmiana częstotliwości uderzeń	2	90
Zmiana kierunku obrotów	3	90
Demontaż haka (5)	4	90
Wybór akcesoriów	—	91

### 1. Obsługa wyłącznika (Rys. 3)

Wyłącznik (4) tego elektronarzędzia funkcjonuje jako wyłącznik silnika oraz przełącznik wyboru kierunku obrotów. Kiedy przełącznik jest przestawiony w położenie R, oznaczone na rękojeści, silnik obraca się zgodnie z kierunkiem ruchu wskazówek zegara, umożliwiając dokręcanie śrub.

Kiedy przełącznik jest przestawiony w położenie L, silnik obraca się przeciwnie do kierunku ruchu wskazówek zegara, umożliwiając odkręcanie śrub. Po zwolnieniu wyłącznika silnik się zatrzymuje.



### 2. Przełączanie między trybami dokręcania (patrz Rys. 2)

Każde naciśnięcie przełącznika trybu (2) powoduje zmianę częstotliwości uderzeń. Wyłącznik (4) (patrz Rys. 3) musi znajdować się w położeniu wyłączenia w czasie przeprowadzania powyższej zmiany. Do wykonywania pracy pod mniejszym obciążeniem należy używać położeń A lub B, a pod większym – C lub D.

### 3. Funkcja ochrony

W celu ochrony elektronarzędzia aktywowana jest funkcja ochrony, która wymusza automatyczne wyłączenie elektronarzędzia w przypadku jakichkolwiek problemów. (Tabela 1)

Tabela 1

Lampka kontrolna trybu (3) (patrz Rys. 2)		Przyczyna wyłączenia
	Miga szybko Miga co 0,1 sekundy	Automatyczne wyłączenie z powodu nadmiernego obciążenia (*1)
	Miga powoli Miga co 1 sekundę	Automatyczne wyłączenie z powodu problemów z funkcjonowaniem czujnika (*2)
	Miganie w czasie pracy w danym trybie	Automatyczne wyłączenie z powodu osiągnięcia przez elektronarzędzie wewnętrznej temperatury, która przekracza określony dopuszczalny poziom (*3)
		Automatyczne wyłączenie z powodu działania przez około 5 minut bez obciążenia (*4)

\*1 Funkcja ochrony przed nadmiernym obciążeniem  
W przypadku nadmiernego obciążenia elektronarzędzie wyłączy się, aby zapobiec uszkodzeniom.

Należy przerwać pracę pod dużym obciążeniem i przestawić przełącznik zmiany trybu do położenia (2), aby zresetować elektronarzędzie.

\*2 Funkcja monitorowania stanu  
Przestawić przełącznik zmiany trybu do położenia (2), aby zresetować elektronarzędzie.  
Częste występowanie tej sytuacji może być rezultatem uszkodzenia elektronarzędzia.

\*3 Funkcja ochrony przed podwyższoną temperaturą  
Automatyczne wyłączenie ma na celu ochronę przed uszkodzeniami, których powodem jest wysoka temperatura.

Wewnętrzna temperatura elektronarzędzia zwiększy się w przypadku prac wymagających zastosowania źródeł prądu o wysokim natężeniu lub prac wykonywanych w otoczeniu, w którym panuje wysoka temperatura.  
Przed dalszą pracą należy pozostawić narzędzie do ostygnięcia na 10 - 15 minut.

\*4 Funkcja ochrony przed nieprzerwaną pracą  
Automatyczne wyłączenie ma na celu ochronę przed nieprzerwaną pracą – gdy wyłącznik pozostaje stale w położeniu włączenia.



## KONSERWACJA I KONTROLA

### 1. Kontrola gniazda

Gniazdo sześciokątne lub kwadratowe, które jest zużyte lub zdeformowane nie zagwarantuje wystarczającego dopasowania między nakrętką lub kowadłem, co w rezultacie spowoduje utratę momentu dokręcania. Gniazda należy regularnie kontrolować pod kątem zużycia i – w razie potrzeby – wymieniać je na nowe.

### 2. Kontrola śrub mocujących

Śruby mocujące należy regularnie kontrolować pod kątem ich poprawnego dokręcenia. Jeżeli którakolwiek ze śrub jest poluzowana, należy ją natychmiast dokręcić. Niezastosowanie się do tego zalecenia może stwarzać zagrożenie.

### 3. Konserwacja silnika

Uzwojenie silnika jest najistotniejszym elementem elektronarzędzia.

Należy zachować szczególną ostrożność, aby uzwojenie nie zostało uszkodzone i/lub nie weszło w kontakt z olejem lub wodą.

### 4. Wymiana przewodu zasilającego

Jeżeli konieczna jest wymiana przewodu zasilającego – aby uniknąć zagrożenia dla bezpieczeństwa –powinna ona być przeprowadzona przez producenta.

## UWAGA

Podczas użytkowania i konserwacji narzędzi elektrycznych muszą być przestrzegane przepisy i standardy bezpieczeństwa.

## GWARANCJA

Gwarancja na elektronarzędzia firmy HiKOKI jest udzielana z uwzględnieniem praw statutowych/przepisów krajowych. Gwarancja nie obejmuje wad i uszkodzeń powstałych w wyniku niewłaściwego lub niezgodnego z przeznaczeniem użytkowania, bądź wynikających z normalnego zużycia. W wypadku reklamacji należy dostarczyć kompletne elektronarzędzie do centrum serwisowego autoryzowanego przez firmę HiKOKI wraz z KARTĄ GWARANCYJNĄ znajdującą się na końcu instrukcji obsługi.

## Informacje dotyczące poziomu hałasu i wibracji

Zmierzone wartości zostały określone zgodnie z EN60745 i zadeklarowane zgodnie z ISO 4871.

Zmierzony poziom dźwięku A: 96 dB (A)

Zmierzony poziom ciśnienia akustycznego A: 109 dB (A)

Niepewność K: 3 dB (A).

Należy nosić słuchawki ochronne.

Wartość całkowita wibracji (trójosiowa suma wektorowa) określona zgodnie z EN60745.

Dokręcanie udarowe elementów łączących z maksymalną mocą elektronarzędzia:

Wartość emisji wibracji  $a_{h1} = 17,0 \text{ m/s}^2$

Niepewność K = 1,5  $\text{m/s}^2$

Zadeklarowana wartość całkowita wibracji została zmierzona zgodnie ze standardową metodą testową i może być wykorzystana do porównywania elektronarzędzi.

Może być także wykorzystywana do wstępnej oceny ekspozycji.

## OSTRZEŻENIE

- W zależności od sposobu wykorzystywania elektronarzędzia emisja wibracji podczas rzeczywistej pracy elektronarzędzia może różnić się od zadeklarowanej wartości całkowitej.
- Należy określić środki bezpieczeństwa dla ochrony operatora zgodnie z szacowaną wartością ekspozycji w zależności od rzeczywistych warunków użytkowania (uwzględniając wszystkie etapy cyklu roboczego, takie jak przerwy w pracy urządzenia oraz praca na biegu jałowym w stanie gotowości).

## WSKAZÓWKA

W związku z prowadzonym przez firmę HiKOKI programem badań i rozwoju, niniejsze specyfikacje techniczne mogą ulec zmianie bez wcześniejszego zawiadomienia.

## A SZERSZÁMGÉPPEL KAPCSOLATOS ÁLTALÁNOS BIZTONSÁGI FIGYELMEZTETÉSEK

### ⚠ FIGYELMEZTETÉS

Olvasson el minden biztonsági figyelmeztetést és minden utasítást.

A figyelmeztetések és utasítások be nem tartása áramütést, tüzet és/vagy súlyos sérülést eredményezhet.

A figyelmeztetéseket és utasításokat tartalmazó útmutatót őrizze meg, hogy a jövőben is a rendelkezésére álljon.

A figyelmeztetésekből használt „szerszámgép” kifejezés a hálózatról működő (vezetékes) vagy akkumulátorról működő (vezeték nélküli) szerszámgépre vonatkozik.

#### 1) Munkaterület biztonsága

a) A munkaterület mindig legyen tiszta és jól megvilágított.

*A zsúfolt vagy sötét területek vonzzák a baleseteket.*

b) Ne használja a szerszámgépeket robbanásveszélyes légkörben, például gyúlékony folyadékok, gázok vagy por jelenlétében.

*A szerszámgépek szikrákat keltenek, amelyek meggyújthatják a port vagy gőzöket.*

c) Ne engedje közel a gyermekeket és kívülrállókat a szerszámgéphez annak használata közben. Elveszitheti az irányítását a gép felett, ha valaki eltereli a figyelmét.

#### 2) Érintésvédelem

a) A szerszámgép dugaszainak az aljzatnak megfelelőnek kell lenniük. Soha, semmilyen módon ne alakítsa át a dugaszt.

*Ne használjon átalakító dugaszt földelt szerszámgépekhez.*

*Az eredeti dugaszok és a megfelelő aljzatok használata csökkenti az áramütés kockázatát.*

b) Kerülje a test érintkezését a földelt felületekkel, mint például csövekkel, radiátorokkal, tűzhelyekkel és hűtőszekrényekkel.

*Az áramütés kockázata nagyobb, ha a teste földelve van.*

c) Ne tegye ki a szerszámgépeket esőnek vagy nedves körülményeknek.

*A szerszámgépbe kerülő víz növeli az áramütés kockázatát.*

d) Ne rongálja meg a vezetékét. Soha ne használja a vezetékét a szerszámgép szállításához, húzásához vagy az aljzattól való kihúzásához. Tartsa távol a vezetékét hőtől, olajtól, éles szegélyektől vagy mozgó alkatrésztől.

*A sérült vagy összekuszálódott vezetékek növelik az áramütés kockázatát.*

e) A szerszámgép szabadban történő üzemeltetése esetén használjon szabadtéri használatra alkalmas hosszabbító kábelt.

*A szabadtéri használatra alkalmas kábel használata csökkenti az áramütés kockázatát.*

f) Ha elkerülhetetlen a szerszámgép nyirkos helyen történő használata, használjon FI relével (érintésvédelmi relével) védett táplálást.

*A FI relé használata csökkenti az áramütés kockázatát.*

#### 3) Személyi biztonság

a) Óvatosan járjon el, figyeljen arra, amit csinál, és mindig koncentrálnáljon a tevékenységére, amikor a szerszámgéppel dolgozik.

Ne használja a szerszámgépet fáradtan, kábítószert, alkoholt vagy gyógyszert használva. A szerszámgépek üzemeltetése közben egy pillanatrai figyelmetlenség is súlyos személyi sérülést eredményezhet.

b) Használjon személyi védőeszközöket. Mindig viseljen védőszemüveget.

*A munkavédelmi eszközök, mint a porvédő maszk, csúszásgátló biztonsági cipő, védősisak vagy fülvédő kifogástalan állapota csökkenti a sérülés veszélyét.*

c) Ne hagyja, hogy a gép véletlenül elinduljon. Győződjön meg arról, hogy a kapcsoló a kikapcsolt állásban van, mielőtt a szerszámgépet csatlakoztatja az áramforráshoz és/vagy behelyezi az akkumulátort, illetve amikor felveszi vagy szállítja a szerszámot.

*A szerszámgépek szállítása úgy, hogy az ujj a kapcsolón van, valamint a bekapcsolt szerszámgépek áram alá helyezése vonzza a baleseteket.*

d) Távolítson el minden állítókulcsot vagy csavarkulcsot, mielőtt bekapcsolja a szerszámgépet.

*A szerszámgép forgó részéhez csatlakoztatva hagyott csavarkulcs vagy kulcs személyi sérülést eredményezhet.*

e) Ne nyúljon át. Mindig álljon stabilan, és őrizze meg egyensúlyát.

*Ez lehetővé teszi a szerszámgép jobb ellenőrzését váratlan helyzetekben.*

f) Öltözzen megfelelően. Ne viseljen laza ruházatot vagy ékszert. Tartsa távol a haját, ruházatát és kesztyűjét a mozgó részekről.

*A laza ruházat, ékszer vagy hosszú haj beakadhat a mozgó részekbe.*

g) Ha rendelkezésre állnak eszközök a porleszívó és gyújtó létesítmények csatlakoztatásához, akkor gondoskodjon arról, hogy azok csatlakoztatva legyenek és megfelelően legyenek használva.

*A porgyűjtő használata csökkentheti a porhoz kapcsolódó veszélyeket.*

#### 4) A szerszámgép használata és ápolása

a) Ne erőltesse a szerszámgépet. Használjon az alkalmazásához megfelelő szerszámgépet.

*A megfelelő szerszámgép jobban és biztonságosabban végzi el a feladatot azon a sebességen, amelyre azt tervezték.*

b) Ne használja a szerszámgépet, ha a kapcsoló nem kapcsolja azt be és ki.

*Az a szerszámgép, amely a kapcsolóval nem vezérelhető, veszélyes, és meg kell javítani.*

c) Húzza ki a dugaszt az áramforrásból és/vagy vegye ki az akkumulátort a szerszámgépéből, mielőtt bármilyen beállítást végez, tartozékokat cserél vagy tárolja a szerszámgépeket.

*Az ilyen megelőző intézkedések csökkentik a szerszámgép véletlenszerű beindulását.*

d) A használaton kívüli szerszámgépeket tárolja úgy, hogy gyermekek ne férhessenek hozzá, és ne engedje meg, hogy a szerszámgépet vagy ezeket az utasításokat nem ismerő személyek használják a szerszámgépet.

*Képzetlen felhasználók kezében a szerszámgépek veszélyesek.*

e) Tartsa karban a szerszámgépeket. Ellenőrizze az eltéréseket vagy a mozgó alkatrészek csatlakozásait, hogy nincsenek-e törött alkatrészek, és minden olyan más feltételt, amely befolyásolhatja a szerszámgép működését. Ha a szerszámgép sérült, használat előtt javíttassa meg.

*Sok balesetet a rosszul karbantartott szerszámgépek okoznak.*









- f) **A vágószerszámokat tartsa élesen és tisztán.**  
Az éles vágóélel rendelkező, megfelelően karbantartott vágószerszámok kevésbé valószínűen akadnak el és könnyebben kezelhetők.
- g) **A szerszám gép tartozékait és betétkéseit stb. használja a jelen útmutatónak megfelelően, figyelembe véve a munkakörülményeket és a végzendő munkát.**  
A szerszám gép nem rendeltetésszerű használata veszélyes helyzetet eredményezhet.

5) Szervíz

- a) **A szerszám gépét képesítéssel rendelkező szerelővel javíttassa meg, csak azonos cserealkatrészek használatával.**  
Ez biztosítja, hogy a szerszám gép biztonságos maradjon.

VIGYÁZAT

Gyermekeket és beteg személyeket tartson távol. Amikor nem használja a szerszámokat, tárolja úgy, hogy gyermekek és beteg személyek ne férhessenek hozzá.

	Csak EU-országok számára Az elektromos szerszámokat ne dobja a háztartási szeméttel! Az elektromos és elektronikus berendezések hulladékaíról szóló 2002/96/EK irányelv és annak a nemzeti jogba való átültetése szerint az elhasznált elektromos szerszámokat külön kell gyűjteni, és egy környezetbarát újrafeldolgozó létesítménybe kell visszavinni.
	Bekapcsolás
	Kikapcsolás
	Óra járásával megegyező forgás
	Óra járásával ellentétes forgás
	Üzem módváltó gombot
	Üzem mód jelző lámpa
	Húzza ki az elektromos csatlakozót a dugaljából
	II. osztályú szerszám

**BIZTONSÁGI FIGYELMEZTETÉSEK  
ÜTVECSAVARÓZÓHOZ**

- **A gépszerszámot kizárólag a szigetelt markolati felületnél tartsa, amikor olyan munkát végez, amelynek során a vágószerszám rejtett kábeleket vagy saját zsinórját érintheti.**  
Ha a csavarozó feszültség alatt lévő vezetékkel érintkezik, a szerszám gép nem szigetelt fémrészei is feszültség alá kerülhetnek, és megrázzhatják a gépet használó személyt.



**TOVÁBBI BIZTONSÁGI  
FIGYELMEZTETÉSEK**

- Ha magasban használja a szerszámot, győződjön meg arról, hogy senki sem tartózkodik a munkaterület alatt.
- Használjon fűldugót, ha huzamosabb ideig dolgozik.
- Az irányváltó kapcsolót csak a motor leállása után használja, amennyiben meg kell változtatnia a forgásirányt.
- Hosszabbító kábel alkalmazásakor használjon blokk transzformátort.
- Használat előtt ellenőrizze a meghúzási nyomatókat egy nyomatókkalccsal annak érdekében, hogy biztosítsa a helyes meghúzási nyomatók használatát.
- Szerelje be a foglalatot biztonságosan az ütvecsavarozóba a csapszeeggel és a gyűrűvel.
- Ellenőrizze, hogy nincs-e repedés a foglalatban.
- Mindig tartsa erősen az ütvecsavarozó készüléket és fogantyúját. Máskülönbben a keletkező ellenerő hibás, sőt veszélyes működést eredményezhet.

**SZIMBÓLUMOK**

**FIGYELMEZTETÉS**

Az alábbiakban a géphez alkalmazott jelöléseket soroltuk fel. A gép használata előtt feltétlenül ismerkedjen meg ezekkel a jelölésekkel.

	WR16SE : Ütvecsavarozó
	Olvasson el minden biztonsági figyelmeztetést és minden utasítást.

**SZABVÁNYOS KIEGÉSZÍTŐK**

Az alapkészülék (1) mellett a csomag az alább felsorolt kiegészítőket is tartalmazza.

- Tok .....
- Kampó .....

A szabványos kiegészítők köre figyelmeztetés nélkül módosulhat.

**ALKALMAZÁSI TERÜLETEK**

- Csapszegek, csavaranyák megszorítása és meglazítása.

**MŰSZAKI ADATOK**

Feszültség (területenként)*	(110 V, 120 V, 230 V, 240 V) ~
Felvett teljesítmény*	370 W
Üresjárat sebesség / Ütésszám (az A, B, C, D üzemmódot a 3-as ábra mutatja)	A: 1100 / 1300 min <sup>-1</sup> B: 1300 / 1500 min <sup>-1</sup> C: 1400 / 1700 min <sup>-1</sup> D: 1600 / 1900 min <sup>-1</sup>
Kapacitás (csavarméret)	M12 - M16 (nagy feszültségű csavar) M12 - M22 (normál csavar)
Meghúzási nyomatók**	Maximum 360 N·m
Súly***	2,5 kg

\* Mindig ellenőrizze a terméken található adattáblát, mert az adatok területenként változhatnak.

\*\* A csavar megszorítása hosszabbító kábel és névleges feszültség nélkül.

\*\*\* Súly: A 01/2003 EPTA (Európai Elektromos Kéziszerszámgyártók Egyesülete) szabványának megfelelően

# Magyar

## MEGJEGYZÉS

A HIKOKI folyamatos kutatási és fejlesztési programja következtében az itt szereplő műszaki adatok előzetes bejelentés nélkül változhatnak.

## ÖSSZESZERELÉS ÉS HASZNÁLAT

### FIGYELEM

Balesetek elkerülése érdekében győződjön meg arról, hogy kikapcsolta-e a készüléket, és hogy kihúzta-e a dugót a csatlakozóból.

Művelet	Ábra	Oldal
Az aljzat felszerelése (1)	1	90
Az ütésszám módosítása	2	90
A forgásirány módosítása	3	90
A kampó leszerelése (5)	4	90
A tartozékok kiválasztása	—	91

### 1. A kapcsoló működtetése (3-es ábra)

Ennek a készüléknek a kapcsolója (4) motorkapcsolóként és forgásirány választó kapcsolóként működik. Ha a kapcsoló R állásban van, ami a kilincsborításon látható, akkor a motor az óra mutató járásával meggyező irányban forogva húzza a csapszeget.

Ha a kapcsoló L állásban van, akkor a motor az óramutató járásával ellentétes irányban forogva meglazítja a csapszeget. Ha a kapcsolót kioldják, akkor leáll a motor.

### 2. Váltás ellenőrző üzemmód (lásd a 2-as ábrát)

A (2)-es kapcsoló üzemmód minden egyes megnyomására változik az ütésszám. E művelet elvégzése közben a (4)-es kapcsolónak (lásd a 3-as ábrát) kikapcsolt állapotban kell lennie. Használja az A vagy a B pozíciót könnyű feladatoknál, és a C vagy D pozíciót nehéz feladatoknál.

### 3. A védelmi funkció

Ha probléma lép fel, akkor aktiválódik a védelmi funkció, és a szerszám védelme érdekében automatikusan leállítja a folyamatot. (1. táblázat)

### 1. táblázat

Üzemmód jelző lámpa (3) (lásd a 2-as ábrát)	A kikapcsolás oka	
Villogás 	Gyorsan ismétlődő villogás Villogás 0,1 másodperces intervallumokban	Automatikus kikapcsolás túlzott terhelés következtében (*1)
	Lassan ismétlődő villogás Villogás 1 másodperces intervallumokban	Automatikus kikapcsolás az érzékelő meghibásodása miatt (*2)
Villogás üzemmódváltás közben	Automatikus kikapcsolás a szerszámnak a meghatározott hőmérséklethez képesti túlmelegedése következtében (*3)	
	Automatikus kikapcsolás a töltés megközelítőleg 5 perces kimaradása következtében (*4)	

\*1 Túlterhelés elleni védelmi funkció  
Túlterheléskor a károsodások elkerülése érdekében a szerszám kikapcsol.  
Szakítsa meg a megterhelő feladatot és nyomja meg az üzemmódkapcsoló gombot (2) a szerszám újraindításához.

\*2 Ellenőrző funkció  
Nyomja meg a (2)-as üzemmódváltó gombot a szerszám újraindításához.

Ennek a situációnak a gyakori ismétlődése a szerszám meghibásodása lehet

\*3 Hőmérsékletemelkedés elleni védelmi funkció  
Aktiválódik az automatikus lekapcsoló a túlmelegedés következtében fenyegető károsodások elleni védelem érdekében.

A szerszám belső hőmérséklete emelkedik a nagy áramerősséget igénylő munkák végzése következtében, vagy magas környezeti hőmérséklet miatt.

Kérjük, hogy pihentesse 10-15 percig a szerszámot, mielőtt folytatná a munkát.

\*4 Folyamatos működést megakadályozó funkció  
Lekapcsolást fog eredményezni a folyamatos működés mindaddig, amíg a kapcsoló ON állásban van.

## KARBANTARTÁS ÉS ELLENŐRZÉS

### 1. A foglalat ellenőrzése

Egy kopott vagy deformált hat- vagy négyzögletes lyukú foglalat nem biztosít megfelelő szorítást a nut vagy az üllő között, ennek következtében lazulni fog a meghúzási nyomaték. Ellenőrizze rendszeresen a foglalatban lévő lyukakat, és ha szükséges cserélje.

### 2. A rögzítőcsavarok ellenőrzése

Rendszeresen ellenőrizze a rögzítőcsavarokat, és győződjön meg róla, hogy megfelelően feszesek-e. Ha bármelyik csavar laza, azonnal húzza meg. Ennek elmulasztása komoly veszélyt jelenthet.

### 3. A motor karbantartása

A szerszámgép „lelke” a motor tekercselése. Legyen óvatos, hogy a tekercs ne sérüljön meg és/vagy ne kerüljön rá víz vagy olaj.

### 4. A tápkábel cseréje

Ha a tápkábel cseréje szükséges, azt a biztonsági kockázat elkerülése érdekében gyártójának kell végzenie.

### FIGYELEM

A kéziszerszámok üzemeltetése és karbantartása során be kell tartani az adott országban érvényes biztonsági előírásokat és szabványokat.

### GARANCIA

A HIKOKI Power Tools szerszámokra a törvény által előírt országos előírásoknak megfelelő garanciát vállalunk. A garancia nem vonatkozik a helytelen vagy nem rendeltetésszerű használatból, továbbá a normál mértékűnek számító elhasználódásból, kopásból származó meghibásodásokra, károokra. Reklamáció esetén kérjük, küldje el a – nem szétszerelt – szerszámot a kezelési útmutató végén található GARANCIA BIZONYLATTAL együtt a hivatalos HIKOKI szervizközpontba.

---

**A környezeti zajra és vibrációra vonatkozó információk**

A mért értékek az EN60745 szabványnak megfelelően kerültek meghatározásra és az ISO 4871 alapján kerülnek közzétételre.

Mért A-hangteljesítményszint: 96 dB (A)

Mért A-hangnyomásszint: 109 dB (A)

Bizonytalanság K: 3 dB (A).

Viseljen hallásvédő eszközt.

EN60745 szerint meghatározott rezgési összértékek (háromtengelyű vektorösszeg).

A szerszám maximális kapacitásánál a kötőelemek meghúzási nyomatéka:

Rezgési kibocsátás érték  $a_h = 17,0 \text{ m/s}^2$

Bizonytalanság: K = 1,5  $\text{m/s}^2$

---

A megállapított rezgési összérték mérése egy szabványos tesztljárásnak megfelelően történt, és az érték két szerszám összehasonlítására is használható.

Ez az érték az expozíciós határértékek előzetes felmérésére is használható.

**FIGYELMEZTETÉS**

- A szerszám használatától függően a kibocsátott rezgés a szerszámgép tényleges használata során eltérhet a megadott összértéktől.
- Hozzon olyan biztonsági intézkedéseket a kezelő személy védelme érdekében, amelyek a használat tényleges körülményeinek kockázatán alapulnak (számításba véve az üzemeltetési ciklus minden részét, mint például azokat az időszakokat, amelyek alatt a szerszám ki van kapcsolva, vagy üresjáraton fut a bekapcsolási időn túl).

---

**MEGJEGYZÉS**

A HiKOKI folyamatos kutatási és fejlesztési programja következtében az itt szereplő műszaki adatok előzetes bejelentés nélkül változhatnak.

---

## OBECNÁ BEZPEČNOSTNÍ VAROVÁNÍ TÝKAJÍCÍ SE BEZPEČNOSTI ELEKTRICKÉHO NÁŘADÍ

### ⚠ VAROVÁNÍ

Přečtěte si všechna varování týkající se bezpečnosti a všechny pokyny.

Nedodržení všechkých následujících varování a pokynů může vést k úrazu elektrickým proudem, ke vzniku požáru nebo vážnému zranění.

Všechna varování a pokyny uschovejte pro budoucí použití.

Výrazem „elektrické nářadí“ ve všech dále uvedených varováních je myšleno jak elektrické nářadí napájené ze sítě (se šňůrou), tak i nářadí napájené z akumulátoru (bez šňůry).

#### 1) Bezpečnost na pracovišti

- a) Udržujte vaše pracoviště v čistotě a dobře osvětlené.

Nepořádek a tmavá místa na pracovišti bývají příčinou nehod.

- b) Nepoužívejte elektrické nářadí v prostředí s nebezpečím výbuchu, kde se vyskytují hořlavé kapaliny, plyny nebo prach.

V elektrickém nářadí vznikají jiskry, které mohou zapálit prach nebo výparu.

- c) Při používání elektrického nářadí zamezte přístupu dětí a dalších osob.

Budete-li vyrušováni, můžete ztratit kontrolu nad prováděnou činností.

#### 2) Elektrická bezpečnost

- a) Zástrčka pohyblivého přívodu elektrického nářadí musí odpovídat síťové zásuvce.

Nikdy se nepokoušejte zástrčku jakkoli upravovat.

S uzemněným elektrickým nářadím nikdy nepoužívejte žádné zásuvkové adaptéry.

Zástrčky, které nejsou znehodnoceny úpravami, a odpovídající zásuvky snižují nebezpečí úrazu elektrickým proudem.

- b) Zabraňte kontaktu těla s uzemněnými povrchy, jako jsou trubky, radiátory, sporáky a lednice.

Nebezpečí úrazu elektrickým proudem je větší, je-li vaše tělo uzemněno.

- c) Nevystavujte elektrické nářadí dešti, vlhku nebo mokru.

Voda, která vnikne do elektrického nářadí, zvyšuje nebezpečí úrazu elektrickým proudem.

- d) Zacházejte správně s napájecí šňůrou. Nikdy nenoste a netahajte elektrické nářadí za šňůru ani nevytrhávejte zástrčku ze zásuvky tahem za šňůru.

Chraňte napájecí šňůru před horkem, mastnotou, ostrými hranami a pohyblivými se částmi.

Poškozené nebo zamotané šňůry zvyšují nebezpečí úrazu elektrickým proudem.

- e) Je-li elektrické nářadí používáno venku, používejte prodlužovací přívod vhodný pro venkovní použití.

Používání prodlužovacího přívodu pro venkovní použití snižuje nebezpečí úrazu elektrickým proudem.

- f) Pokud je použití elektrického nářadí na vlhkém místě nevyhnutelné, použijte napájení s ochranným zařízením na zbytkový proud.

Použití zařízení na zbytkový proud snižuje riziko elektrického šoku.

#### 3) Osobní bezpečnost

- a) Při používání elektrického nářadí buďte pozorní, věnujte pozornost tomu, co právě děláte, soustřeďte se a střízlivě uvažujte.

Elektrické nářadí nepoužívejte, jste-li unaveni nebo pod vlivem drog, alkoholu nebo léků.

Chvilková nepozornost při používání elektrického nářadí může způsobit vážné zranění.

- b) Používejte osobní ochranné prostředky. Vždy používejte ochranu očí.

Osobní ochranné prostředky jako respirátor, bezpečnostní obuv s protiskluzovou podrážkou, ochranná přilba nebo ochrana sluchu používané v příslušných podmínkách snižují možnost zranění.

- c) Zabraňte neúmyslnému spuštění. Před připojením ke zdroji napájení nebo akumulátorovému zdroji či před zvedáním nebo přenášením elektrického nářadí se ujistěte, že je spínač v poloze „vypnuto“.

Přenášení elektrického nářadí s prstem na spínači nebo zapojování zástrčky se zapnutým spínačem může být příčinou úrazu.

- d) Před zapnutím elektrického nářadí odstraňte všechny seřizovací nástroje nebo klíče.

Seřizovací nástroj nebo klíč, který ponecháte připravený k rotující části elektrického nářadí, může způsobit zranění.

- e) Pracujte jen tam, kam bezpečně dosáhnete. Vždy si udržujte stabilní postoj a rovnováhu.

Budete tak lépe ovládat elektrické nářadí v nepředvídaných situacích.

- f) Oblékejte se vhodným způsobem. Nenoste volné oděvy ani šperky. Vlasy, oděv a rukavice udržujte v dostatečné vzdálenosti od pohyblivých se částí. Volné oděvy, šperky nebo dlouhé vlasy mohou být vtaheny do pohyblivých se částí.

- g) Pokud jsou k dispozici prostředky pro připojení zařízení k odsávání a sběru prachu, zajistěte, aby byla připojena a správně používána.

Použitím zařízení ke sběru prachu lze omezit nebezpečí způsobená vznikajícím prachem.

#### 4) Používání elektrického nářadí a péče o něj

- a) Nepřetěžujte elektrické nářadí. Používejte vždy správné elektrické nářadí, které je určeno pro prováděnou práci.

Správné elektrické nářadí bude lépe a bezpečněji vykonávat práci, pro kterou bylo konstruováno.

- b) Nepoužívejte elektrické nářadí, které nelze zapnout a vypnout spínačem.

Jakékoli elektrické nářadí, které nelze ovládat spínačem, je nebezpečné a musí být opraveno.

- c) Před jakýmkoli seřizováním, před výměnou příslušenství nebo uskladněním elektrického nářadí vždy nejprve odpojte zástrčku ze zdroje napájení anebo odpojte akumulátorový zdroj.

Tato preventivní bezpečnostní opatření snižují nebezpečí neúmyslného spuštění elektrického nářadí.

- d) Nepoužívané elektrické nářadí skladujte mimo dosah dětí a nedovolte osobám, které nebyly seznámeny s nářadím nebo s těmito pokyny, aby nářadí používaly.

Elektrické nářadí je v rukou nevyškolených uživatelů nebezpečné.

- e) Udržujte elektrické nářadí. Kontrolujte seřízení pohyblivých se částí a jejich pohyblivost, soustřeďte se na praskliny, zlomené součásti a jakékoli další okolnosti, které mohou ohrozit funkci elektrického nářadí.

Je-li nářadí poškozeno, před dalším používáním zajistěte jeho opravu.

Mnoho nehod vzniká v důsledku nedostatečně udržovaných elektrických nářadím.









- f) **Udržujte řezací nástroje ostré a čisté.**  
*Správně udržované a naostřené řezací nástroje se s menší pravděpodobností zachytí za materiál nebo se zablokují a práce s nimi se snáze kontroluje.*
- g) **Elektrické nářadí, příslušenství, vsazené části atd. používejte v souladu s těmito pokyny a takovým způsobem, jaký byl předepsán pro konkrétní elektrické nářadí, a to s ohledem na dané pracovní podmínky a druh prováděné práce.**  
*Používání elektrického nářadí k provádění jiných činností, než pro jaké bylo určeno, může vést k nebezpečným situacím.*

5) Servis

- a) **opravy vašeho elektrického nářadí svěřte kvalifikované osobě, která bude používat identické náhradní díly.**  
*Tímto způsobem bude zajištěna stejnároveň bezpečnosti elektrického nářadí jako před opravou.*

**PREVENTIVNÍ OPATŘENÍ**

**Nedovolte přístup dětem a nemohoucím osobám. Pokud nářadí nepoužíváte, měli byste je skladovat mimo dosah dětí a nemohoucích osob.**

	Jen pro státy EU Elektrické nářadí nevyhazujte do komunálního odpadu! Podle evropské směrnice 2002/96/ES o nakládání s použitými elektrickými a elektronickými zařízeními a odpovídajícími ustanovení právních předpisů jednotlivých zemí se použitá elektrická nářadí musí sbírat odděleně od ostatního odpadu a podrobit ekologicky šetrnému recyklování.
	ZAPNUTÍ
	VYPNUTÍ
	Otáčení ve směru hodinových ručiček
	Otáčení proti směru hodinových ručiček
	Přepínače režimu
	Kontrolka režimu
	Odpojte síťovou zástrčku z elektrické zásuvky
	Nářadí II. třídy

**BEZPEČNOSTNÍ VAROVÁNÍ TÝKAJÍCÍ SE RÁZOVÉHO UTAHOVÁKU**

- Při práci, při které se elektrické nářadí může dostat do styku se skrytým vedením nebo s vlastní šňůrou, držte elektrické nářadí za izolované úchopné plochy. Kontakt s elektrickým vedením pod napětím může uvést napětí i na kovové díly elektrického nářadí a vést k zásahu elektrickým proudem.

**STANDARDNÍ PŘÍSLUŠENSTVÍ**

**Obsah balení přístroje (1) navíc obsahuje příslušenství uvedené níže.**

- Kufřík..... 1
- Háček ..... 1

Standardní příslušenství podléhají změnám bez předchozího upozornění.

**POUŽITÍ**

- Utahování a povolování různých šroubů a matic.

**SPECIFIKACE**

Napětí (podle oblasti)*	(110 V, 120 V, 230 V, 240 V) ~
Příkon*	370 W
Rychlost bez zatížení/ počet úderů (režimy A, B, C, D jsou zobrazeny na obr. 3)	A: 1100 / 1300 min <sup>-1</sup> B: 1300 / 1500 min <sup>-1</sup> C: 1400 / 1700 min <sup>-1</sup> D: 1600 / 1900 min <sup>-1</sup>
Mezní rozměry (velikost šroubů)	M12 - M16 (vysokopevnostní šroub) M12 - M22 (běžný šroub)
Utahovací moment**	Maximálně 360 N·m
Hmotnost***	2,5 kg

\* Zkontrolujte štítek na výrobku – štítek podléhá změnám v závislosti na oblastech.



\*\* Utažení šroubu bez prodlužovacího kabelu při jmenovitém napětí.

\*\*\* Hmotnost: Podle EPTA 01/2003

**SYMBOLY**

**VAROVÁNÍ**

**Následující text obsahuje symboly, které jsou použity na zařízení. Než začnete nářadí používat, ujistěte se, že rozumíte jejich významu.**

	WR16SE : Utahovák
	Přečtěte si všechna varování týkající se bezpečnosti a všechny pokyny.

## POZNÁMKA

Vlivem stále pokračujícího výzkumného a vývojového programu společnosti HiKOKI mohou zde uvedené parametry podléhat změnám bez předchozího upozornění.

## MONTÁŽ A PROVOZ

### UPOZORNĚNÍ

Aby se předešlo nehodám, vypněte přepínač a odpojte zástrčku ze zásuvky.

Činnost	Obrázek	Strana
Montáž nástrčné hlavice (1)	1	90
Změna počtu úderů	2	90
Změna směru otáčení	3	90
Demontáž háku (5)	4	90
Výběr příslušenství	—	91

#### 1. Přepínač (obr. 3)

přepínač (4) funguje v tomto přístroji jako přepínač motoru a volící přepínač směru otáčení. Pokud je přepínač nastaven do polohy R, která je vyznačena na krytu rukojeti, motor se otáčí ve směru hodinových ručiček a utahuje šroub.

Pokud je přepínač nastaven do polohy L, motor se otáčí proti směru hodinových ručiček a povoluje šroub. Po uvolnění přepínače se motor zastaví.

#### 2. Přepínání režimu utahování (viz obr. 2)

Po každém stisknutí přepínače režimu (2) se změní počet úderů. Přepínač (4) (viz obr. 3) musí být při této činnosti VYPNUTÝ. Pro lehký práci používejte A nebo B, pro těžkou C nebo D.

#### 3. Ochranná funkce

Aby byla zjištěna ochrana nářadí, v případě jakéhokoli problému se aktivuje ochranná funkce a automaticky vypne přístroj. (Tabulka 1)

Tabulka 1

Kontrolka režimu (3) (viz obr. 2)		Vypnutí
Blikání 	Rychlé blikání Rozsvěcuje se a zhasíná v 0,1sekundových intervalech	Automatické vypnutí vyvolané přetížením (*1)
	Pomalé blikání Rozsvěcuje se a zhasíná v 1sekundovém intervalu	Automatické vypnutí vyvolané čidlem, které rozpoznalo potíže (*2)
Blikání během režimu		Automatické vypnutí vyvolané následkem překročení vnitřní teploty nářadí nad stanovenou úroveň (*3)
		Automatické vypnutí vyvolané následkem nepřetržité činnosti trvající přibližně 5 minut bez zatížení (*4)

#### \*1 Funkce ochrany před přetížením

V případě přetížení se nářadí vypne, aby se předešlo škodám.

Přestaňte provádět práci při velkém zatížení a stiskněte tlačítko přepínače režimů (2), nářadí se resetuje.

#### \*2 Funkce ovládání sledování

Stisknutím tlačítka přepínače režimů (2) resetujte nářadí. Pokud neustále dochází k těmto situacím, může to být následkem poškození nářadí.

#### \*3 Funkce ochrany zvýšené teploty

Automatické vypnutí se aktivuje, aby se předešlo poškození následkem vysokých teplot.

Vnitřní teplota nářadí stoupne při činnostech, které vyžadují použití velkého elektrického proudu, nebo pokud se nářadí používá v prostředí s vysokou teplotou. Než budete pokračovat v úkolu, nechte nástroj odpočinout 10 až 15 minut.

#### \*4 Funkce ochrany před nepřetržitým provozem

K vypnutí dojde, jestliže je nářadí spuštěno po delší dobu se zapnutým přepínačem.

## ÚDRŽBA A KONTROLA

### 1. Kontrola nástrčné hlavice

Opotřebovaná nebo zdeformovaná nástrčná hlavice se šestihranným nebo čtyřhranným otvorem nezajistí patřičnou těsnost spojení mezi maticí nebo pevnou částí, což má za následek zmenšení utahovacího momentu. Důkladně a pravidelně kontrolujte opotřebovaní otvorů nástrčné hlavice a v případě potřeby ji vyměňte.

### 2. Kontrola montážních šroubů

Pravidelně kontrolujte všechny montážní šrouby a zajistěte, aby byly řádně utaženy. Pokud jsou jakékoli šrouby uvolněné, okamžitě je dotáhněte. Pokud tak neučiníte, vystavujete se vážnému nebezpečí.

### 3. Údržba motoru

Vinutí motoru je „srdce“ elektrického nářadí. Ujistěte se, že vinutí není poškozené nebo mokré od vody či oleje.

### 4. Výměna napájecího přívodu

Pokud je nezbytné vyměnit napájecí přívod, měl by výměnu provést výrobce, aby se předešlo bezpečnostním rizikům.

### UPOZORNĚNÍ

Při obsluze a údržbě elektrických zařízení musí být dodržovány bezpečnostní předpisy a normy platné v každé zemi, kde je výrobek používán.

### ZÁRUKA

Ručíme za to, že elektrické nářadí HiKOKI splňuje zákonné/místně platné předpisy. Tato záruka se nevztahuje na závady nebo poškození vzniklé v důsledku nesprávného použití, hrubého zacházení nebo normálního opotřebení. V případě reklamace zašlete prosím elektrické nářadí v nerozebraném stavu společně se ZÁRUČNÍM LISTEM připojeným na konci těchto pokynů pro obsluhu do autorizovaného servisního střediska společnosti HiKOKI.



---

**Informace o hluku a vibracích**

Měřené hodnoty byly určeny podle EN60745 a deklarovány ve shodě s ISO 4871.

Změřená vážená hladina akustického výkonu A: 96 dB (A)

Změřená vážená hladina akustického tlaku A: 109 dB (A)

Nejistota K: 3 dB (A).

Používejte ochranu sluchu.

Celkové hodnoty vibrací (vektorový součet triax) stanovené dle normy EN60745.

Rázové utahování spojovacích prvků při maximálním výkonu nářadí:

Hodnota vibračních emisí  $a_h = 17,0 \text{ m/s}^2$

Nejistota K = 1,5  $\text{m/s}^2$

---

Deklarovaná hodnota vibrací byla změřena v souladu se standardní metodou testování a může být použita pro porovnání jednoho nářadí s druhým.

Tuto deklarovanou hodnotu vibrací lze rovněž použít v předběžném hodnocení vystavení.

**VAROVÁNÍ**

- Vibrační emise během vlastního používání elektrického nářadí se může od deklarované celkové hodnoty lišit v závislosti na způsobu jeho použití.
- Stanovte bezpečnostní opatření k ochraně obsluhy založená na odhadu vystavení vlivům v daných podmínkách použití (v úvahu je třeba vzít všechny části pracovního cyklu, například doby, kdy je nářadí vypnuté i kdy běží naprázdno před spuštěním).

---

**POZNÁMKA**

Vlivem stále pokračujícího výzkumného a vývojového programu společnosti HIKOKI mohou zde uvedené parametry podléhat změnám bez předchozího upozornění.

## GENEL ELEKTRİKLİ ALET GÜVENLİK UYARILARI

### ⚠ UYARI

Tüm güvenlik uyarılarını ve tüm talimatları okuyun.

Uyarılara ve talimatlara uyulmaması elektrik çarpmasına, yangına ve/veya ciddi yaralanmaya neden olabilir.

Bu kılavuzu gelecekte başvurmak üzere saklayın.

Uyarılarda kullanılan "elektrikli alet" terimi, şebeke elektrifiyle çalışan (kablolu) veya pille çalışan (kablesiz) elektrikli aletinizi belirtir.

### 1) Çalışma alanının güvenliği

- Çalışma alanını iyi aydınlatılmış ve temiz tutun.**  
Dağınık veya karanlık alanlar kazalara davetiye çıkarır.
- Elektrikli aletleri yanıcı sıvı, gaz veya toz gibi patlayıcı maddelerin bulunduğu ortamlarda çalıştırmayın.**  
Elektrikli aletlerin çıkardığı kıvılcımlar toz veya gaz halindeki bu maddeleri ateşleyebilir.
- Bir elektrikli aletle çalışırken çocukları ve izleyicileri uzaklaştırın.**  
Dikkatinizin dağılması kontrolü kaybetmenize neden olabilir.

### 2) Elektrik güvenliği

- Elektrikli aletin fişi elektrik prizine uygun olmalıdır.**  
Fiş üzerinde herhangi bir değişiklik yapmayın.  
Topraklanmış elektrikli aletlerle herhangi bir adaptör kullanmayın.  
Fişlerde değişiklik yapılmaması ve uygun prizlerde kullanılması elektrik çarpması riskini azaltacaktır.
- Borular, radyatörler, fırınlar ve buzdolapları gibi topraklanmış yüzeylerle gövde temasından kaçının.**  
Vücudunuzun toprakla temasa geçmesi halinde elektrik çarpması riski artar.
- Elektrikli aletleri yağmura veya ıslak ortamlara maruz bırakmayın.**  
Elektrikli alete su girmesi elektrik çarpması riskini artıracaktır.
- Elektrik kablosuna zarar vermeyin. Kesinlikle elektrikli aleti taşımak, çekmek veya fişini prizden çıkarmak için kabloyu kullanmayın.**  
Kabloyu ısıdan, yağdan, keskin kenarlardan veya hareketli parçalardan uzak tutun.  
Hasar görmüş veya dolaşmış kablolar elektrik çarpması riskini artırır.
- Elektrikli aleti açık alanda kullanırken, açık alanda kullanıma uygun bir uzatma kablosu kullanın.**  
Açık alanda kullanıma uygun bir kablo kullanılması elektrik çarpması riskini azaltır.
- Eğer bir elektrikli aletin ıslak bir yerde kullanılması kaçınılmaz ise, artık akım cihazıyla (RCD) korunan bir güç kaynağı kullanın.**  
RCD kullanılması elektrik çarpması riskini azaltır.

### 3) Kişisel emniyet

- Bir elektrikli alet kullanırken daima tetikte olun; yaptığınız işi izleyin ve sağduyulu davranın.**  
Aleti yorgunken, alkol veya ilaç etkisi altındayken kullanmayın.  
Elektrikli aletleri kullanırken göstereceğiniz bir anlık dikkatsizlik ciddi yaralanmaya sonuçlanabilir.
- Kişisel koruyucu donanım kullanın. Daima koruyucu gözlük takın.**  
Uygun koşullar için kullanılan toz maskesi, kaymaz emniyet ayakkabıları, kask veya kulak koruyucu gibi koruyucu ekipmanlar yaralanmalara azaltacaktır.

- Aletin istenmeden çalışmasını engelleyin.**  
Aleti güç kaynağına ve/veya akü ünitesine bağlamadan, kaldırmadan veya taşımadan önce, güç düğmesinin kapalı konumda olduğundan emin olun.  
Elektrikli aletleri parmağınız güç düğmesinin üzerinden olarak taşımamız veya güç düğmesi açılmış durumda fişini takmanız kazalara davetiye çıkarır.
  - Elektrikli aletin gücünü açmadan önce alet üzerindeki ayar veya somun anahtarlarını çıkarın.**  
Aletin dönen parçalarından birine bağlı kalan bir somun anahtarı veya ayar anahtarı yaralanmaya yol açabilir.
  - Çok uzanmayın. Uygun bir adım mesafesi bırakın ve sürekli olarak dengeni koruyun.**  
Böylece, beklenmedik durumlarda aleti daha iyi kontrol etmeniz mümkün olur.
  - Uygun şekilde giyinin. Bol elbiseler giymeyin ve takı takmayın. Saçlarınızı, elbiselerinizi ve eldivenlerinizi hareketli parçalardan uzak tutun.**  
Bol elbiseler, takılar veya uzun saçlar hareketli parçalara takılabilir.
  - Eğer toz çekme ve toplama bağlantıları için gerekli aygıtlar sağlanmışsa, bunların bağlı olduğundan ve doğru şekilde kullanıldığından emin olun.**  
Toz toplama kullanımı, tozla ilişkili tehlikeleri azaltabilir.
- ### 4) Elektrikli aletin kullanımı ve bakımı
- Elektrikli aleti zorlamayın. Uygulamanız için doğru alet kullanın.**  
Doğru alet, işinizi daha iyi ve tasarlanmış olduğu hız değerinde daha güvenli şekilde yapacaktır.
  - Elektrikli alet güc düğmesinden açılıp kapanmıyorsa, aleti kullanmayın.**  
Güç düğmesiyle kontrol edilemeyen bir alet tehlikelidir ve tamir edilmeden kullanılmamalıdır.
  - Herhangi bir ayar yapmadan, aksesuarları değiştirmeden veya aleti saklamadan önce fişi güç kaynağından ve/veya akü ünitesinden sökün.**  
Bu koruyucu güvenlik önlemleri, elektrikli aletin kazaya çalışma riskini azaltır.
  - Atıl durumdaki elektrikli aletleri çocukların ulaşamayacağı bir yerde saklayın ve elektrikli alet ve bu kullanım talimatları hakkında bilgi sahibi olmayan kişilerin aleti kullanımına izin vermeyin.**  
Elektrikli aletler eğitimsiz kullanıcıların elinde tehlikelidir.
  - Elektrikli aletlerin bakımını yapın. Hareketli parçalarda yanlış hizalanma veya sıkışma olup olmadığını, kırık parça olup olmadığını ve elektrikli aletin çalışmasını etkileyebilecek diğer koşulları kontrol edin.**  
Eğer hasar varsa, kullanmadan önce aleti tamir ettirin.  
Kazaların çoğu elektrikli aletlere kötü bakım işlemleri uygulanmasından kaynaklanmaktadır.
  - Aletleri keskin ve temiz tutun.**  
Uygun şekilde bakım yapılan, keskin kenarlara sahip aletlerin sıkışma ihtimali daha azdır ve kontrol edilmesi daha kolaydır.
  - Elektrikli aleti, aksesuarları, uçları, v.b., bu talimatlarla uygun şekilde, çalışma koşullarını ve yapılıcak işi göz önünde bulundurarak kullanın.**  
Elektrikli aletin amaçlanan kullanımlardan farklı işlemler için kullanılması tehlikeli bir duruma yol açabilir.

## 5) Servis

- a) Elektrikli aletinizin servisini sadece orijinal yedek parçalar kullanmak suretiyle uzman bir tamirciye yaptırın.  
Böylece, elektrikli aletin güvenli kullanımı sağlanacaktır.

## ÖNLEM

Çocukları ve akli dengesi yerinde olmayan kişileri uzak tutun.

Alet, kullanılmadığı zamanlarda çocukların ve akli dengesi yerinde olmayan kişilerin ulaşamayacağı bir yerde saklanmalıdır.

## DARBELİ ANAHTAR GÜVENLİK UYARILARI

- Bağlantı elemanının gizli kablolarla veya kendi kablosuyla temas edebileceği bir işlem yaparken, elektrikli aleti yalıtılmış kavrama yüzeylerinden tutun. Bağlantı elemanlarının bir aktif telle temas etmesi, elektrikli aletin çıplak metal parçalarını aktif hale getirebilir ve kullanıcıya bir elektrik şoku verebilir.







## İLAVE GÜVENLİK UYARILARI





1. Aleti yüksek bir yerde kullanırken, aşağıda kimse olmadığından emin olun.
2. Uzun süreli kullanım için, kulak koruyucu kullanın.
3. Yön değiştirme şalterini, dönme yönünü değiştirmek gerektiğinde, sadece motor durduktan sonra kullanın.
4. Uzun bir uzatma kablosu kullanıyorsanız, bir yükseltici transformatör kullanın.
5. Doğru sıkma torku kullanılacağından emin olmak için, kullanımdan önce bir tork anahtarıyla sıkma torkunu kontrol edin.
6. Soketi, soket pimi ve bilezikle emniyetli şekilde darbeli anahtara monte edin.
7. Sokette herhangi bir çatlak bulunmadığını kontrol edin.
8. Daima darbeli anahtarın gövdesini ve kolunu sıkıca tutun. Aksi takdirde, üretilen karşı kuvvet yanlış ve hatta tehlikeli çalışmaya yol açabilir.

## SEMBOLLER

## UYARI

Makine için aşağıdaki semboller kullanılmıştır. Makineyi kullanmadan önce bu simgelerin ne anlama geldiğini bildiğinizden emin olun.

	WR16SE : Darbeli somun sıkma
	Tüm güvenlik uyarılarını ve tüm talimatları okuyun.
	Sadece AB ülkeleri için Elektrikli aletleri evdeki çöp kutusuna atmayın! Kullanım ömrünü dolduran elektrikli aletler, atık elektrikli ve elektronik cihazlarla ilgili 2002/96/EC Avrupa Direktifine ve bu Direktifin ulusal kanunlar çerçevesinde uygulanma şekline göre ayrı olarak toplanmalı ve çevre şartlarına uygun bir geri dönüşüm tesisine gönderilmelidir.
	AÇMA
	KAPAMA
	Saat yönünde dönme

	Ters saat yönünde dönme
	Mod Değiştirme Düğmesi
	Mod Gösterge Lambası
	Elektrik fişini prizden çıkarın
	Sınıf II alet

## STANDART AKSESUARLAR

Ana üniteye (1) ilave olarak, ambalajda aşağıda listelenen aksesuarlar yer alır.

- Muhafaza ..... 1  
○ Kanca ..... 1

Standart aksesuarlar haber vermeden değiştirilebilir.

## UYGULAMALAR

- Çeşitli türde civata ve somunların sıkılması ve gevşetilmesi

## TEKNİK ÖZELLİKLER

Voltaaj (bölgelere göre)*	(110 V, 120 V, 230 V, 240 V) ~
Güç Girişi*	370 W
Yüksüz hız / Darbe hızı (A, B, C, D modu, Şekil 3'te görülmektedir)	A: 1100 / 1300 dk <sup>-1</sup> B: 1300 / 1500 dk <sup>-1</sup> C: 1400 / 1700 dk <sup>-1</sup> D: 1600 / 1900 dk <sup>-1</sup>
Kapasiteler (civataların ölçüsü)	M12 - M16 (Yüksek gerilim civata) M12 - M22 (Normal civata)
Sıkma torku**	Maksimum 360 N·m
Ağırlık***	2,5 kg

\* Bölgelere göre değişebileceğinden, ürün üzerindeki isim plakasını kontrol edin.

\*\* Civata, anma geriliminde uzatma kablosu olmadan sıkılığında.

\*\*\* Ağırlık: EPTA-Prosedürü 01/2003'e göre

## NOT

HİKOKI'nin sürekli araştırma ve geliştirme programı nedeniyle, bu kılavuzda verilen teknik özellikler önceden haber vermeden değiştirilebilir.

## MONTAJ VE ÇALIŞTIRMA

## İKAZ

Zakarları engellemek için, güç düğmesini kapatın ve elektrik fişini prizden çıkarın.

İşlem	Şekil	Sayfa
Soketin (1) takılması	1	90
Darbe hızının değiştirilmesi	2	90
Dönme yönünün değiştirilmesi	3	90
Kancanın (5) sökülmesi	4	90
Aksesuarları seçme	—	91

# Türkçe

## 1. Düğmeyle çalıştırma (Şekil 3)

Bu makinedeki düğme (4), bir motor şalteri ve dönme yönünü seçme düğmesi görevi görür. Bu düğme kol kapağı üzerinde belirtilen R'ye ayarlandığında, motor, kayış sıkıkmak için saat yönünde döner.

Düğme L'ye ayarlandığında, motor, civatayı gevşetmek için ters saat yönünde döner. Düğme serbest bırakıldığında motor durur.

## 2. Sıkma Modunun Değiştirilmesi (bkz: Şekil 2)

Mod Düğmesi (2)'ye her basıldığında darbe hızı değişir. Bu işlemi yaparken, Düğme (4) (bkz: Şekil 3) KAPATILMALIDIR. Hafif işler için A veya B'yi, ağır işler için C veya D'yi kullanın.

## 3. Koruma fonksiyonu

Aleti korumak için, herhangi bir sorun olması durumunda koruma fonksiyonu çalışacak ve üniteyi otomatik olarak kapatacaktır. (Tablo 1)

Tablo 1

Mod Gösterge Lambası (3) (bkz: Şekil 2)		Kapanmanın Nedeni
Yanıp sönme 	Hızlı tekrarlanan yanıp sönme 0,1 saniye aralıklarla yanıp sönme	Aşırı yük tarafından başlatılan otomatik kapanma (*1)
	Yavaş tekrarlanan yanıp sönme 1 saniye aralıklarla yanıp sönme	Sensör algılamaya arızası nedeniyle başlatılan otomatik kapanma (*2)
Mod çalışması sırasında yanıp sönme	Aletin iç sıcaklığının belirtilen sıcaklık seviyesini aşması nedeniyle başlatılan otomatik kapanma (*3)	
	Yaklaşık 5 dakika sürekli yüksüz çalışma nedeniyle başlatılan otomatik kapanma (*4)	

\*1 Aşırı yük koruma fonksiyonu  
Aşırı yük koşulları için, alet hasarı engellemek için kapanacaktır.

Ağır yük işine son verin ve aleti sıfırlamak için mod değiştirme düğmesi (2)'e basın.

\*2 Kontrol izleme fonksiyonu  
Aleti sıfırlamak için mod değiştirme düğmesi (2)'e basın. Bu durumun sürekli meydana gelmesinin nedeni aletin hasar görmesi olabilir.

\*3 Sıcaklık artışı koruma fonksiyonu  
Yüksek sıcaklıklardan doğabilecek hasarı engellemek için otomatik kapanma etkinleştirilir.

Yüksek elektrik akımı gerektiren işler veya yüksek sıcaklık ortamlarında kullanım, aletin iç sıcaklığını artıracaktır. İşe devam etmeden önce lütfen 10 ila 15 dakika aletin dinlenmesine müsaade edin.

\*4 Sürekli çalışmayı engelleme fonksiyonu  
Düğme AÇIK iken sürekli çalışma durumunda alet kapanacaktır.

## BAKIM VE MUAYENE

### 1. Soketin muayene edilmesi

Aşınmış veya deforme olmuş bir altgen veya kare delikli soket, somun ve altlık arasındaki bağlantıya yeterli sıkılık vermeyecek, sonuç olarak sıkma torkunun düşmesine neden olacaktır. soket deliklerinde aşınma olup olmadığını periyodik olarak kontrol edin ve gerekiyorsa yenisiyle değiştirin.

### 2. Montaj vidalarının muayene edilmesi

Tüm montaj vidalarını düzenli olarak kontrol edin ve uygun şekilde sıkılmış olduklarından emin olun. Gevşeyen vida varsa derhal sıkın. Aksi halde, ciddi tehlikeye yol açabilir.

### 3. Motorun bakımı

Motor ünitesinin sargısı, elektrikli aletin tam "kalbi"dir. Sargının hasar görmemesi ve/veya yağ veya suyla ıslanmaması için gerekli özeni gösterin.

### 4. Elektrik kablosunun değiştirilmesi

Eğer elektrik kablosunun değiştirilmesi gerekiyorsa, tehlikeli bir duruma meydan vermemek için bu işlem sadece üretici tarafından yapılmalıdır.

## İKAZ

Açırık aletlerinin kullanımı ve bakımı konusunda her ülkede yürürlükte olan güvenlik düzenlemelerine ve standartlarına uygun davranılmalıdır.

## GARANTİ

HiKOKI Elektrikli El Aletlerine yasalar / ülkelere özgü mevzuatlar çerçevesinde garanti veriyoruz. Bu garanti, yanlış veya kötü kullanımdan veya normal aşınma ve yıpranmadan kaynaklanan arıza ve hasarları kapsamamaktadır. Şikayet durumunda, lütfen Elektrikli El Aletini sökülmemiş şekilde bu Kullanım Kılavuzu'nun sonunda bulunan GARANTİ BELGESİ ile birlikte bir HiKOKI Yetkili Servis Merkezi'ne gönderin.

## Havadan yayılan gürültü ve titreşimle ilgili bilgiler

Ölçülen değerler EN60745'e göre belirlenmiş ve ISO 4871'e göre beyan edilmiştir.

Ölçülmüş A-ağırlıklı ses gücü seviyesi: 96 dB (A)

Ölçülmüş A-ağırlıklı ses basıncı seviyesi: 109 dB (A)

Belirsizlik K: 3 dB (A)

Kulak koruyucu takın.

EN60745'e göre belirlenen toplam vibrasyon değerleri (üç eksenli vektör toplamı).

Aletin maksimum kapasite bağlantı elemanlarının darbeli sıklığı:

Vibrasyon emisyonu değeri  $a_h = 17,0 \text{ m/sn}^2$

Belirsizlik K = 1,5  $\text{m/sn}^2$

Beyan edilen toplam vibrasyon değeri standart bir test yöntemine göre ölçülmüştür ve bir aleti diğeriyle karşılaştırmak için kullanılabilir.

Aynı zamanda, bir ön maruz kalma değerlendirmesi olarak da kullanılabilir

## UYARI

○ Elektrikli aletin kullanımı sırasında vibrasyon emisyonu, aletin kullanma şekline bağlı olarak beyan edilen toplam değerden farklılık gösterebilir.

○ Gerçek kullanım koşullarındaki maruz kalma değerlendirmesini esas alarak kullanıcıyı koruyacak güvenlik önlemlerini belirleyin (kullanım süresine ilave olarak aletin kapatıldığı ve rölantide çalıştığı zamanlarda çalışma çevriminde yer alan tüm parçaları dikkate alarak).

## NOT

HiKOKI'nin sürekli araştırma ve geliştirme programı nedeniyle, bu kılavuzda verilen teknik özellikler önceden haber vermeden değiştirilebilir.

## AVERTISMENTE GENERALE DE SIGURANȚĂ PRIVIND SCULELE ELECTRICE

### ⚠ AVERTISMENT

Citiți toate avertismentele privind siguranța și toate instrucțiunile.

Nerespectarea avertismentelor și a instrucțiunilor poate avea ca efect producerea de șocuri electrice, incendii și/sau vătămări grave.

Păstrați toate avertismentele și toate instrucțiunile, pentru a le putea consulta pe viitor.

Termenul „sculă electrică” prezent în toate avertismentele de mai jos se referă la scula dumneavoastră electrică alimentată la priză (cu cablu de alimentare) sau la scula electrică alimentată cu acumulatori (fără cablu de alimentare).

#### 1) Siguranța în zona de lucru

- Păstrați zona de lucru curată și bine iluminată.**  
*Zonele de lucru dezordonate și întunecate predispun la accidente.*
- Nu utilizați sculele electrice în atmosferă explozivă, cum ar fi în prezența lichidelor, gazelor sau a prafurilor inflamabile.**  
*Sculele electrice produc scântei care pot aprinde praful sau aburii.*
- Țineți copiii sau privitorii la distanță în timp ce utilizați scula electrică.**  
*Distragerea atenției vă poate face să pierdeți controlul asupra sculei.*

#### 2) Siguranța electrică

- Ștecărul sculei electrice trebuie să se potrivească cu priza.**  
**Nu modificați niciodată ștecărul în niciun fel.**  
**Nu folosiți niciun fel de adaptatoare pentru ștecăr la sculele electrice cu împământare (legate la pământ).**  
*Ștecărele nemodificate și prizele adecvate vor reduce riscul de șoc electric.*
- Evitați contactul corpului cu suprafețele împământate, cum ar fi conductele, radiatoarele, cuptoarele și frigiderele.**  
*În cazul în care corpul dvs. este împământat există un risc crescut de electrocutare.*
- Nu expuneți sculele electrice la ploaie și nu le lăsați în atmosferă umedă.**  
*Intrarea apei într-o sculă electrică mărește riscul de electrocutare.*
- Nu forțați cablul de alimentare. Nu folosiți niciodată cablul de alimentare pentru a transporta, a trage sau a scoate scula electrică din priză.**  
**Țineți cablul de alimentare departe de căldură, ulei, muchii ascuțite și de piese în mișcare.**  
*Cablurile de alimentare deteriorate sau încolțite măresc riscul de șoc electric.*
- Atunci când folosiți o sculă electrică în aer liber, utilizați un prelungitor adecvat pentru utilizarea în exterior.**  
*Folosirea unui prelungitor adecvat pentru exterior reduce riscul de șoc electric.*
- Dacă utilizarea într-o zonă umedă nu poate fi evitată, folosiți o sursă de alimentare cu întrerupător de protecție la curent rezidual (RCD).**  
*Folosirea dispozitivelor RCD reduce riscul producerii șocurilor electrice.*

#### 3) Siguranța personală

- Atunci când folosiți o sculă electrică fiți vigilenți, fiți atenți la ceea ce faceți și acționați conform bunului simț.**

Nu folosiți scule electrice atunci când sunteți obosit sau vă aflați sub influența drogurilor, a alcoolului sau a medicamentelor.

*Un moment de neatenție în timpul utilizării unei scule electrice poate provoca vătămări personale grave.*

- Folosiți echipament de protecție personală. Purtați întotdeauna protecție pentru ochi.**  
*Echipamentele de protecție cum ar fi măștile pentru praf, încălțămintea anti-alunecare, căștile și protecțiile auditive, folosite în situațiile corespunzătoare, reduc vătămarile personale.*
  - Preveniți pornirea neintenționată. Înainte de a conecta scula la priză și / sau la setul de acumulatori și înainte de a ridica sau transporta scula, asigurați-vă că întrerupătorul este pe poziția oprit.**  
*Transportarea sculelor electrice cu degetul pe întrerupător sau introducerea în priză a sculelor electrice care au întrerupătorul pe poziția pornit sunt situații ce predispun la accidente.*
  - Înainte de a pune scula electrică în funcțiune, îndepărtați toate cheile de reglare și orice alte chei. O cheie sau o cheie de reglare rămase atașate de piesa rotativă a sculei electrice poate provoca vătămări personale.**
  - Evitați dezechilibrarea. Mențineți permanent un contact corect al piciorului și un bun echilibru.**  
*Acest lucru permite un mai bun control al sculei electrice în situații neașteptate.*
  - Purtați haine corespunzătoare. Nu purtați haine largi și nici bijuterii. Țineți-vă părul, hainele și mănușile departe de piesele în mișcare.**  
*Hainele largi, bijuteriile și părul lung pot fi prinse în piesele în mișcare.*
  - Dacă dispozitivele sunt dotate cu sisteme de extragere și colectare a prafului, asigurați-vă că acestea sunt conectate și utilizate corect.**  
*Utilizarea acestor dispozitive poate reduce pericolele legate de praf.*
- #### 4) Utilizarea și îngrijirea sculei electrice
- Nu forțați scula electrică. Folosiți scula adecvată pentru aplicația dvs.**  
*Scula potrivită va face treabă mai bună și mai sigură, la parametrii la care a fost proiectată.*
  - Nu folosiți scula electrică în cazul în care întrerupătorul nu își îndeplinește funcția de pornire și oprire.**  
*Sculele electrice care nu pot fi comandate prin intermediul întrerupătorului sunt periculoase și trebuie reparate.*
  - Înainte de a face orice fel de reglaje, de a schimba accesoriile și de a depozita sculele electrice, scoateți ștecărul din priză și / sau de la setul de acumulatori.**  
*Aceste măsuri preventive de siguranță reduc riscul pornirii accidentale a sculei electrice.*
  - Depozitați sculele electrice neutilizate departe de zona de acțiune a copiilor și nu lăsați persoanele care nu sunt familiarizate cu scula electrică sau cu prezentele instrucțiuni să folosească scula electrică.**  
*Sculele electrice sunt periculoase în mâinile utilizatorilor neinstruiți.*
  - Întreținerea sculelor electrice. Verificați alinierea și prinderea pieselor în mișcare, ruperea pieselor precum și toate celelalte aspecte care ar putea să influențeze funcționarea sculelor electrice. Dacă scula electrică este deteriorată, înainte de a o utiliza, duceți-o la reparat.**  
*Multe accidente sunt provocate de scule electrice întreținute necorespunzător.*

# Română

- f) **Păstrați elementele de tăiere curate și ascuțite.**  
*Elementele de tăiere bine întreținute și cu muchiile de tăiere bine ascuțite sunt mai ușor de controlat și este mai puțin probabil să se agațe.*
- g) **Folosii scula electrică, accesoriile și vârfurile etc. în conformitate cu prezentele instrucțiuni, luând în considerare condițiile de lucru și operațiunile ce urmează a fi efectuate.**  
*Folosirea sculei electrice pentru alte operațiuni decât cele prevăzute poate avea ca efect apariția unor situații periculoase.*

## 5) Service

- a) **Scula electrică trebuie reparată de o persoană calificată, folosind numai piese de schimb identice.**  
*Astfel se asigură menținerea siguranței sculei electrice.*

## PRECAUȚIE

**Țineți copiii și persoanele infirme la distanță. Atunci când nu este folosită, scula electrică trebuie depozitată departe de zona de acțiune a copiilor și a persoanelor infirme.**

## AVERTISMENTE DE SIGURANȚĂ CHEIE PNEUMATICĂ

- **Țineți scula electrică doar de mânerele izolate, atunci când se execută o operațiune de tăiere în care scula ar putea atinge cabluri ascunse sau propriul cablu.**  
Sistemele de fixare care intră în contact cu un cablu sub tensiune pot pune sub tensiune părțile metalice descoperite și pot electrocuta operatorul.



## AVERTISMENTE SUPLIMENTARE PRIVIND SIGURANȚA









1. Când utilizați instrumentul la înălțime, asigurați-vă că nu se află nimeni dedesubt.
2. Purtați dopuri de urechi, dacă veți folosi scula o perioadă mai lungă.
3. Comutați întrerupătorul de inversare doar după ce motorul s-a oprit, dacă trebuie să schimbați direcția de rotație.
4. Utilizați un post de transformare ridicător când utilizați un prelungitor lung.
5. Confirmați cuplul de strângere al unei chei pneumatice, pentru a vă asigura că utilizați cuplul de strângere corect.
6. Asamblați conectorul corect pe cheia pneumatică, cu ajutorul unui știft și inel de conectare.
7. Verificați dacă conectorul prezintă crăpături.
8. Țineți întotdeauna ferm corpul și mânerul cheii pneumatice. În caz contrar, contraforța produsă poate duce la o operare imprecisă și chiar periculoasă.

## SIMBOLURI

### AVERTISMENT

**În cele ce urmează sunt prezentate simbolurile folosite pentru mașină. Înainte de utilizare, asigurați-vă că înțelegeți semnificația acestora.**

	WR16SE : Masina de insurubat cu impact
	Citiți toate avertismentele privind siguranța și toate instrucțiunile.

	Numai pentru țările membre UE Nu aruncați această sculă electrică împreună cu deșeurile menajere! În conformitate cu Directiva Europeană 2002/96/CE referitoare la deșeurile reprezentând echipamente electrice și electronice și la implementarea acesteia în conformitate cu legislațiile naționale, sculele electrice care au ajuns la finalul duratei de folosire trebuie colectate separat și duse la o unitate de reciclare compatibilă cu mediul înconjurător.
	Pornire
	Oprire
	Rotație în sensul acelor de ceasornic
	Rotație contrară acelor de ceasornic
	Butonul de comutare pe modul
	Lampă indicatoare mod
	Deconectați ștecărul de la priză
	Sculă clasa II

## ACCESORII STANDARD

**Pe lângă unitatea principală (1), pachetul conține și accesoriile enumerate mai jos.**

- Carcasă ..... 1  
○ Cârlig ..... 1

Accesoriile standard sunt supuse modificărilor fără notificare prealabilă.

## APLICAȚII

- Strângerea și slăbirea diferitelor tipuri de buloane și piulițe.

## SPECIFICAȚII

Tensiune (în funcție de zone)*	(110 V, 120 V, 230 V, 240 V) ~
Alimentare cu electricitate*	370 W
Viteză în gol / rată impact (modurile A, B, C, D indicate în Fig. 3)	A: 1100 / 1300 min <sup>-1</sup> B: 1300 / 1500 min <sup>-1</sup> C: 1400 / 1700 min <sup>-1</sup> D: 1600 / 1900 min <sup>-1</sup>
Capacități (mărimea buloanelor)	M12 - M16 (Bulon pentru tensiune înaltă) M12 - M22 (Bulon normal)
Cuplu de strângere**	Maxim 360 N·m
Greutate***	2,5 kg

\* Verificați plăcuța de identificare de pe produs, deoarece aceasta este diferită în funcție de zonă.

\*\* Cuplu de strângere, fără prelungitor, la tensiunea nominală.

\*\*\* Greutate: în conformitate cu Procedura EPTA 01/2003

**NOTĂ**

Ca urmare a programului continuu de cercetare și dezvoltare derulat de HiKOKI, prezentele specificații pot fi modificate fără notificare prealabilă.

**ASAMBLARE ȘI OPERARE****ATENȚIE**

Pentru a preveni accidentele, opriți scula și scoateți ștecărul din priză.

Acțiuni	Figură	Pagină
Aplicarea conectorului (1)	1	90
Modificarea ratei de impact	2	90
Schimbarea direcției de rotație	3	90
Demontarea cârligului (5)	4	90
Selectarea accesoriilor	—	91

**1. Operare comutator (Fig. 3)**

Întrerupătorul (4) de pe această sculă folosește și la pornirea și oprirea motorului și ca selector de schimbare a direcției. Când întrerupătorul se află pe R, indicat pe capacul mânerului, motorul se rotește în sens orar pentru a strânge bulonul.

Când întrerupătorul este pe L, motorul se rotește în sens antiorar, pentru a slăbi bulonul. Când întrerupătorul este eliberat, motorul se oprește.

**2. Comutarea modului de strângere (vezi Fig. 2)**

Fiecare apăsare a întrerupătorului de mod (2), va modifica rata de impact. Întrerupătorul (4) (vezi Fig. 3) trebuie OPRIT, în timpul acestei operațiuni. Utilizați A sau B pentru operațiuni ușoare și C sau D pentru operațiuni dificile.

**3. Funcția de protecție**

Pentru a proteja instrumentul, va fi activată funcția de protecție, oprind automat unitatea, în cazul în care apar probleme. (Tabelul 1)

**Tabelul 1**

Lampă (3) indicatoare mod (vezi Fig. 2)	Cauza opririi
<b>Pălpăire</b> 	Pălpăiri repetate rapide Pălpăie și se oprește la intervale de 0,1 secunde Oprirea automată a fost inițiată din cauza unei sarcini excesive (*1)
	Pălpăiri repetate lente Pălpăie și se oprește la intervale de 1 secundă Oprire automată inițiată datorită faptului că senzorul a detectat probleme (*2)
<b>Pălpăire în timpul operării</b>	Oprirea automată a fost inițiată datorită faptului că temperatura internă a sculei a depășit nivelul specificat (*3)
	Oprirea automată a fost inițiată datorită unei operări în gol timp de aproximativ 5 minute (*4)

\*1 Funcția de protecție la sarcină excesivă  
 În cazul condițiilor de sarcină excesivă, scula se va opri pentru a preveni defectarea.  
 Opriți-vă din lucru și apăsați butonul de comutare pe modul (2), pentru a reseta scula.

- \*2 Funcție de monitorizare a controlului  
 Apăsați butonul de comutare a modului (2), pentru a reseta scula.  
 Dacă această situație apare constant, s-ar putea ca scula să fie defectă.
- \*3 Funcție de protecție la temperatură mare  
 Oprirea automată este activată pentru a preveni defecțiunile produse de temperaturile mari.  
 Temperatura internă a sculei va crește în cazul sarcinilor cu un consum mare de electricitate sau când scula este utilizată la temperaturi mari.  
 Vă rugăm să lăsați scula în repaus timp de 10 până la 15 minute înainte de a continua o operație.
- \*4 Funcție de prevenire a funcționării continue  
 Oprirea va avea loc în cazul operării continue, dacă întrerupătorul rămâne pornit.

**ÎNȚREȚINERE ȘI VERIFICARE****1. Inspectarea conectorului**

O cheie hexagonală tocită sau un soclu cu gaură pătrată în vor asigura strângerea adecvată între piuliță și butuc, cuplul de strângere pierzându-și astfel din putere. Verificați regulat uzura găurilor soclului și înlocuiți-l dacă este necesar.

**2. Inspectarea șuruburilor de asamblare**

Inspectați cu regularitate toate șuruburile de asamblare și asigurați-vă că sunt fixate corespunzător. Dacă există șuruburi care nu sunt fixe, fixați-le imediat. Nerespectarea acestei indicații poate produce pericole grave.

**3. Întreținerea motorului**

Bobina motorului este componenta principală a sculei electrice.

Aveți grijă să nu deteriorați bobina și/sau să nu o udați cu ulei sau apă.

**4. Înlocuirea cablului de alimentare**

Dacă este necesară înlocuirea cablului de alimentare, acest lucru trebuie făcut de fabricant, pentru a evita pericolele pentru siguranță.

**PRECAUȚIE**

Pe durata folosirii și a operațiunilor de întreținere a mașinii trebuie respectate reglementările și standardele naționale privind securitatea.

**GARANȚIE**

Garantăm sculele electrice HiKOKI în conformitate cu reglementările statutare/specifice țării. Această garanție nu acoperă defecțiunile sau daunele produse de utilizarea incorectă, abuzivă sau de uzura normală. În cazul în care aveți reclamații, vă rugăm să trimiteți scula electrică nedemontată, împreună cu CERTIFICATUL DE GARANȚIE care se găsește la finalul prezentelor Instrucțiuni de utilizare, la o unitate service autorizată de HiKOKI.

# Română

---

---

## Informații privind nivelul de zgomot transmis prin aer și nivelul de vibrații

Valorile măsurate au fost determinate în conformitate cu EN60745 și sunt declarate conforme cu ISO 4871.

Nivelul tipic al puterii sonore ponderate A: 96 dB (A)

Nivelul măsurat al presiunii sonore ponderate A: 109 dB (A)

Incertitudine K: 3 dB (A).

Purtați protecție auditivă.

Valorile totale ale vibrațiilor (suma vectorială pe cele trei axe) au fost stabilite în conformitate cu EN60745.

Impactul strângerii elementelor de fixare, la capacitatea maximă a sculei:

Valoare emisie vibrații  $a_h = 17,0 \text{ m/s}^2$

Incertitudine K = 1,5  $\text{m/s}^2$

---

---

Valoarea totală declarată a vibrației a fost măsurată în conformitate cu o metodă de testare standard și poate fi utilizată pentru compararea unei scule cu altele.

Mai poate fi utilizată pentru o evaluare preliminară a expunerii.

### AVERTISMENT

- Emisia de vibrații în timpul folosirii efective a sculei electrice poate diferi de valorile declarate, în funcție de modul de utilizate a sculei.
- Identificați măsuri de siguranță ce trebuie luate pentru protejarea operatorului și care sunt bazate pe estimarea expunerii, în condiții reale de utilizare (ținând seama de toate componentele ciclului de utilizare, cum ar fi timpul necesar opririi sculei și timpul de funcționare suplimentar la pornirea sculei).

---

### NOTĂ

Ca urmare a programului continuu de cercetare și dezvoltare derulat de HIKOKI, prezentele specificații pot fi modificate fără notificare prealabilă.

---



## SPLOŠNA VARNOSTNA NAVODILA ZA ELEKTRIČNI ORODJE

### ⚠ OPOZORILO

Preberite vsa varnostna opozorila in navodila.

Neupoštevanje opozoril in navodil lahko povzroči električni udar, požar in/ali resne telesne poškodbe.

Vsa opozorila in navodila shranite, ker jih boste v prihodnje še potrebovali.

Izraz »električno orodje« v opozorilih se nanaša na električno orodje, ki se napaja z električnim pogonom (z električnim kablom) in na akumulatorsko električno orodje (brez električnega kabla).

#### 1) Varnost na delovnem mestu

a) Delovno mesto mora biti čisto in dobro osvetljeno.

Nered in neosvetljena področja lahko povzročijo nezgodo.

b) Električnega orodja ne uporabljajte v eksplozivnih okoljih, na primer v bližini vnetljivih tekočin, plinov ali prahu.

Električno orodje pri delu proizvaja iskre, ki lahko vnamejo prah ali hlape.

c) Med delom z električnim orodjem ne dovolite, da bi se vam otroci ali druge osebe približale.

Z motenjem vaše pozornosti lahko izgubite nadzor nad orodjem.

#### 2) Električna varnost

a) Priključni vtičak električnega orodja mora ustrezati vtičnici.

Vtičaka ni dovoljeno kakor koli spreminjati.

Pri ozemljenih električnih orodjih ne uporabljajte vtičavev z adapterji.

Nespremenjeni vtičaki in ustrezne vtičnice zmanjšujejo tveganje električnega udara.

b) Preprečite stik z ozemljenimi površinami, kot so cevi, grelci, štedilniki in hladilniki.

Ko je vaše telo ozemljeno, je nevarnost električnega udara večja.

c) Električnega orodja ne izpostavljajte dežju ali vlagi.

Vdor vode v električno orodje povečuje tveganje električnega udara.

d) Ne zlorablajte kabla. Kabla ne uporabljajte za prenašanje električnega orodja in ne vlecite za kabl, če želite vtičak izvleči iz vtičnice.

Kabla ne izpostavljajte vročini, olju, ostrim robovom in premikajočim se delom.

Poškodovani in zapleteni kabli povečujejo tveganje električnega udara.

e) Kadar uporabljate električno orodje zunaj, uporabljajte kabelski podaljšek, ki je primeren za delo na prostem.

Uporaba kabelskega podaljška, ki je primeren za delo na prostem, zmanjša tveganje električnega udara.

f) Če je delo z električnim orodjem v vlažnem okolju neizogibno, uporabite stikalo za zaščito pred diferencnim tokom.

Zaščitno stikalo zmanjšuje tveganje električnega udara.

#### 3) Oseba varnost

a) Bodite pozorni, pazite kaj delate ter se dela z električnim orodjem lotite z razumom.

Električnega orodja ne uporabljajte, če ste utrujeni ali pod vplivom mamil, alkohola ali zdravil.

Trenutek nepozornosti med delom z električnim orodjem je lahko vzrok za resne telesne poškodbe.

b) Uporabite osebno zaščitno opremo. Vedno nosite zaščitna očala.

Nošenje zaščitne opreme, kot so maska za prah, protizdrski zaščitni čevlji, varnostna čelada ali zaščitni glušniki, kar je odvisno od vrste in načina uporabe električnega orodja, zmanjšuje tveganje telesnih poškodb.

c) Preprečite nenameren zagon. Preden orodje priključite na električno omrežje in/ali na akumulator, preden ga dvignete ali nosite, se prepričajte da je orodje izklopljeno.

Prenašanje električnega orodja s prstom na stikalu ali priključitev vklopljenega električnega orodja na električno omrežje je lahko vzrok za nezgodo.

d) Preden električno orodje vklopite, odstranite nastavitvena orodja in izvijače.

Orodje ali ključ, ki se nahaja na vrtečem delu električnega orodja lahko povzroči telesne poškodbe.

e) Izogibajte se nenormalni drži. Poskrbite za trdno stojišče in za stalno ravnotežje.

Na ta način lahko v nepričakovanih situacijah bolje nadzorujete električno orodje.

f) Nosite primerna oblačila. Za delo ne nosite ohlapnih oblačila in nakita. Lase, oblačila in rokavice ne približujte premikajočim se delom naprave.

Ohlapna oblačila, nakit ali dolgi lasje se lahko ujamejo med premikajoče se dele.

g) Če je na napravo možno montirati priprave za odsesavanje ali prestrezanje prahu, se prepričajte, da so te ustrezno priključene in pravilno uporabljene.

Zbiranje prahu lahko zmanjša nevarnosti povezane s prahom.

#### 4) Uporaba in vzdrževanje električnega orodja

a) Električnega orodja ne preobremenjujte. Za izbrano delo uporabite ustrezno električno orodje. Z ustreznim električnim orodjem boste delo opravili bolje in varneje.

b) Električnega orodja ne uporabljate, če stikalo za vklop/izklop orodja ne deluje.

Električno orodje, ki ga ni več možno vklopiti ali izklopiti, je nevarno in ga je potrebno popraviti.

c) Pred nastavljanjem orodja, zamenjavo pribora ali shranjevanjem električnega orodja, izvelcite vtičak iz vtičnice in/ali odstranite akumulator z orodja.

S takšnimi preventivnimi varnostnimi ukrepi preprečujete nenameren zagon orodja.

d) Električno orodje shranite izven dosega otrok in ne dovolite upravljalci orodja osebam, ki orodja ne poznajo in niso prebrale teh navodil.

Električno orodje je nevarno v rokah neizkušenih uporabnikov.

e) Vzdržujte električno orodje. Preverite pravilno delovanje premičnih delov orodja, poškodbe delov in druga stanja, ki bi lahko vplivala na delovanje električnega orodja.

V primeru poškodbe je potrebno električno orodje pred uporabo popraviti.

Slabo vzdrževano električno orodje je vzrok mnogih nesreč.

f) Rezalno orodje naj bo ostro in čisto.

Pravilno vzdrževano rezalno orodje z ostrimi robovi se manj pogosto zatika in je lažje vodljivo.

g) Električno orodje, pribor, vsadna orodja in podobno uporabljajte v skladu s temi navodili, pri čemer upoštevajte delovne pogoje in dejavnost, ki jo boste opravljali.

Uporaba električnega orodja v druge namene lahko privede do nevarne situacije.



# Slovenščina

## 5) Servisiranje

- a) Električno orodje lahko servisira le usposobljena oseba, ki mora uporabljati originalne nadomestne dele.  
Na ta način se ohrani varnost električnega orodja.

### VARNOSTNI UKREP

Preprečite dostop otrokom in neusposobljenim osebam. Kadar orodja ne uporabljate ga shranite izven dosega otrok in neusposobljenih oseb.

	Kontrolna lučka načina
	Izvlечite vtičak iz vtičnice
	Orodje razreda II

## VARNOSTNA NAVODILA ZA UDARNI VIJAČNIK

- Med delom, kjer bi lahko pritrnilo prišlo v stik s skrito električno napeljavo, držite električno orodje za izolirane ročaje. Stik pritrnil s napeljavo pod napetostjo lahko prenese napetost na izpostavljene kovinske dele električnega orodja in povzroči električni udar.









## DODATNA VARNOSTNA NAVODILA

- Pri uporabi orodja v višinah se prepričajte, da ni nikogar pod vami.
- Pri daljši uporabi orodja uporabite glušnike.
- Če je potrebno spremeniti smer vrtenja stisnite preklopno stikalo, vendar šele ko se motor ustavi.
- Pri uporabi dolgega kabelskega podaljška uporabite močnejši transformator.
- Pred uporabo preverite navor privijanja z moment ključem, da določite pravi navor privijanja.
- Vtičnico namestite varno na udarni vijačnik z zatičem in prstanom.
- Preverite, če je vtičnica poškodovana.
- Ročaj in telo udarnega vijačnika vedno držite trdno. V nasprotnem primeru lahko ustvarjena protisila povzročijo nenatančno ali celo nevarno uporabo.

## SIMBOLI

### OPOZORILO

V nadaljevanju so prikazani simboli, uporabljeni pri stroju. Pred uporabo se prepričajte, da jih razumete.

	WR16SE : Udarni vijačnik
	Preberite vsa varnostna opozorila in navodila.
	Samo za države EU Električni orodij ne odlagajte med hišne odpadke! V skladu z evropsko direktivo 2002/96/ES o odpadni električni in elektronski opremi in njeni uresničitvi v skladu z nacionalnim pravom se morajo električna orodja, ki so dosegla življenjsko dobo ločeno zbirati in okolju prijazno reciklirati.
	Stikalo za vklop
	Stikalo za izklop
	Vrtenje v smeri urinega kazalca
	Vrtenje v nasprotni smeri urinega kazalca
	Stikalo načina

## STANDARDNA OPREMA

Zraven glavnega orodja (1) vsebuje paket pribor, ki je opisan v nadaljevanju.

- Kovček ..... 1
- Kljuka ..... 1

Standardni pribor se lahko spremeni brez obvestila.

## UPORABA

- Privijanje in odvijanje različnih vijakov in matic.

## SPECIFIKACIJE

Napetost (glede na področje)*	(110 V, 120 V, 230 V, 240 V) ~
Vhodna moč*	370 W
Hitrost brez obremenitve / Udarna moč (A, B, C, D načini so prikazani na <b>SI. 3</b> )	A: 1100 / 1300 min <sup>-1</sup> B: 1300 / 1500 min <sup>-1</sup> C: 1400 / 1700 min <sup>-1</sup> D: 1600 / 1900 min <sup>-1</sup>
Kapaciteta (velikost matičnih vijakov)	M12 - M16 (Natezni matični vijak) M12 - M22 (Navaden matični vijak)
Navor privijanja**	Maksimalno 360 N·m
Teža***	2,5 kg

\* Preverite imensko ploščico na izdelku, saj se lahko ta spreminja glede na področje uporabe.

\*\* Privijanje matičnega vijaka brez kabelskega podaljška pri ocenjeni napetosti.

\*\*\* Teža: Glede na postopek EPTA 01/2003

### OPOMBA

Zaradi HIKOKIJEVEGA programa nenehnega raziskovanja in razvoja se specifikacije lahko spremenijo brez predhodnega obvestila.

## NAMESTITEV IN DELOVANJE

### POZOR

Prepričajte se, da je stikalo izklopljeno in da je vtičak izvlečen iz vtičnice, da preprečite nesrečo.

Delo	Slika	Stran
Nameščanje vtičnice (1)	1	90
Spreminjanje udarne moči	2	90
Sprememba smeri vrtenja	3	90
Odstranitev kljuka (5)	4	90
Izbor pribora	—	91

**1. Delovanje stikala (Sl. 3)**

Stikalo (4) v tem orodju deluje kot stikalo za motor in kot stikalo za spremembo smeri vrtenja. Ko je stikalo nastavljeno na R označen na pokrovu ročaja, se motor vrti v smeri urinega kazalca in privija vijak. Ko je stikalo nastavljeno na L, se motor vrti v nasprotni smeri urinega kazalca in odvija vijak. Ko stikalo spustite se motor ustavi.

**2. Sprememba načina privijanja (glej Sl. 2)**

Z vsakim pritiskom na stikalo načina (2) se bo spremenila moč udarca. Stikalo (4) (glej Sl. 3) mora biti pri tem postopku izklopljeno. Uporabite A ali B za lažja dela, C ali D za težja dela.

**3. Zaščitna funkcija**

Kadar bi nastopile kakšne težave, se bo vklopila zaščitna funkcija, ki bo samodejno izklopila orodje in ga tako zaščitila. (Tabela 1)

Tabela 1

Kontrolna lučka načina (3) (Glej Sl. 2)		Vzrok izklopa
Bliskanje 	Hitro ponavljajoče bliskanje Zabliska in se ugasne v 0,1 sekundnih intervalih	Samodejni izklop zaradi prevelike obremenitve (*1)
	Počasi ponavljajoče bliskanje Zabliska in se ugasne v 1 sekundnih intervalih	Samodejni izklop zaradi zaznane težave senzorjev (*2)
Bliskanje med uporabo načina		Samodejni izklop zaradi notranje temperature orodja, ki je prekoračila določen temperaturni nivo (*3)
		Samodejni izklop zaradi približno 5 minutnega nenehnega delovanja brez obremenitve (*4)

\*1 Zaščitna funkcija pri preveliki obremenitvi  
Da se prepreči poškodbe, se bo orodje pri prevelikih obremenitvah ugasnilo. Prenehajte z delom z veliko obremenitvijo in pritisnite gumb za način (2) da ponastavite orodje.

\*2 Nadzorna funkcija  
Pritisnite gumb za način (2), da ponastavite orodje. Pogosto ponavljajoča situacija lahko povzroči poškodbo orodja.

\*3 Zaščitna funkcija pri previsokih temperaturah  
Samodejni izklop se aktivira, da orodje zaščiti pred previsokimi temperaturami. Pri delih, kjer je potreben večji tok električne energije ali pri uporabi v okolju z visokimi temperaturami, naraste notranja temperatura orodja. Preden nadaljujete z delom, pustite orodje mirovati od 10 do 15 minut.

\*4 Funkcija za preprečitev nenehnega delovanja  
Orodje se bo ugasnilo po daljšem delovanju, medtem ko bo stikalo ostalo vklopljeno.

**2. Pregled montažnih vijakov**

Redno pregledujte vse montažne vijake in zagotovite, da so tesno pritrjeni. V kolikor bi kateri vijak bil zrahljan ga takoj privijte. Če tega ne storite lahko pride do resne nevarnosti.

**3. Vzdrževanje motorja**

Zračniki motorja so »srce« električne naprave.

Pri uporabi bodite pozorni, da se zračnik ne poškoduje in/ali zmocni z oljem ali vodo.

**4. Zamenjava napajalnega kabla**

Če je potrebna menjava napajalnega kabla, lahko to stori le pooblaščen servis, da ne pride do nevarnosti poškodb.

**POZOR**

Pri uporabi in vzdrževanju električnih orodjih je treba upoštevati varnostne uredbe in standarde, ki so določene za vsako državo.

**GARANCIJA**

Garantiramo za HiKOKI električna orodja v skladu z ustavno/državno veljavnimi uredbami. Garancija ne zajema napak ali poškodb, ki nastanejo zaradi nepravilne uporabe, zlorabe ali normalne obrabe. V primeru pritožbe pošijte sestavljeno električno orodje skupaj z GARANCIJSKIM CERTIFIKATOM, ki ga najdete na koncu teh navodil za uporabo, na pooblaščen servis HiKOKI.

**Informacije o hrupu in vibracijah**

Izmerjene vrednosti so bile določene glede na EN60745 in navedene v skladu z ISO 4871.

A tipično vrednoten nivo jakosti hrupa: 96 dB (A)

A tipično vrednoten nivo zvočnega tlaka: 109 dB (A)

Nezanesljivost K: 3 dB (A).

Obvezna uporaba glušnikov.

Skupna vrednost vibracij (vsota vektorja triax) je v skladu s standardom EN60745.

Privijanje pritrdil z maksimalno zmogljivostjo orodja:

Vrednost emisije vibracij  $a_h = 17,0 \text{ m/s}^2$

Nezanesljivost  $K = 1,5 \text{ m/s}^2$

Skupna vrednost vibracij je bila merjena v skladu s standardno testno metodo in se lahko uporablja za primerjavo enega orodja z drugim.

Uporablja se lahko tudi kot prvotna ocenitev izpostavljenosti.

**OPOZORILO**

○ Emisija vibracij med dejansko uporabo električnega orodja se lahko razlikuje od navedene vrednosti, glede na način uporabe orodja.

○ Prepoznajte varnostne ukrepe za zaščito uporabnika, ki temeljijo na oceni izpostavljanja v dejanskih pogojih uporabe (z upoštevanjem vseh delov obratovalnega ciklusa, kot so obdobja, ko je orodje izključeno, in ko orodje teče v prostem teku dodatno k času zagona).

**OPOMBA**

Zaradi HiKOKIJEVEGA programa nenehnega raziskovanja in razvoja se specifikacije lahko spremenijo brez predhodnega obvestila.

**VZDRŽEVANJE IN PREGLEDOVANJE****1. Pregled vtičnice**

Obrabljena ali deformirana šesterorobna ali kvadratna vtičnica ne bo zagotovila ustrezne pritrditve med matico in nakovalom, kar lahko privede do zmanjšane navora privijanja. Redno pregledujte obrabo lukenj vtičnice in jo po potrebi zamenjajte z novo.

## VŠEOBECNÉ BEZPEČNOSTNÉ VÝSTRAHY PRE ELEKTRICKÉ NÁRADIE

### ⚠ VÝSTRAHA

Prečítajte si všetky bezpečnostné výstrahy a všetky pokyny.

Nedodržanie výstrah a pokynov môže viesť k zasiahnutiu elektrickým prúdom, požiaru a/alebo vážnemu poraneniu.

Všetky výstrahy a pokyny uschovajte pre možnú potrebu v budúcnosti.

Výraz „elektrické náradie“, ktorý je uvedený na výstrahách, označuje vaše elektrické náradie napájané zo siete (so sieťovým káblom) alebo náradie napájané akumulátorom (bez sieťového kábla).

#### 1) Bezpečnosť na pracovisku

- Svoje pracovisko udržiavajte čisté a dobre osvetlené.  
*Neporiadok a tmavé plochy zvyšujú pravdepodobnosť úrazov.*
- Elektrické náradie nepoužívajte vo výbušnom prostredí, ako napríklad v prítomnosti horľavých kvapalín, plynov alebo prachu.  
*Elektrické náradie vytvára iskry, ktoré môžu zapáliť prach alebo výpar.*
- Počas práce s elektrickým náradím by sa mali okolostojaci a deti zdržiavať mimo elektrického náradia.  
*Odvedenie pozornosti môže spôsobiť neschopnosť ovládania náradia.*

#### 2) Elektrická bezpečnosť

- Zástrčka elektrického náradia musí vyhovovať sieťovej zásuvke.  
Zástrčku nikdy a žiadnym spôsobom neupravujte.  
V spojení s uzemneným elektrickým náradím nepoužívajte žiadne rozbočovacie zásuvky.  
*Neupravené zástrčky a správne vyhovujúce zásuvky znížia riziko zasiahnutia elektrickým prúdom.*
- Zabráňte telesnému kontaktu s uzemnenými povrchmi, akými sú trubky, radiátory, sporáky a chladničky.  
*Existuje zvýšené riziko zasiahnutia elektrickým prúdom v prípade, ak je vaše telo uzemnené.*
- Elektrické náradie nevystavujte účinkom dažďa alebo mokrého prostredia.  
*Pri vniknutí vody do elektrického náradia sa zvyšuje riziko zasiahnutia elektrickým prúdom.*
- Kábel nepoužívajte nesprávnym spôsobom. Kábel nikdy nepoužívajte na prenášanie, ťahanie a náradie neodpájajte od prívodu energie ťahaním za kábel.  
Kábel chráňte pred teplom, olejom, ostrými hranami alebo pohybujúcimi sa časťami.  
*Poškodené alebo zamotané káble zvyšujú riziko zasiahnutia elektrickým prúdom.*
- Pri používaní elektrického náradia vonku používajte predlžovací kábel vhodný na použitie vonku.  
*Používanie kábla vhodného na používanie vonku znižuje riziko zasiahnutia elektrickým prúdom.*
- V prípade, ak je nevyhnutné používať elektrické náradie vo vlhkom prostredí, používajte prívod elektrického prúdu chránený zariadením pre zvyškový prúd (RCD).  
*Používanie RCD znižuje riziko zasiahnutia elektrickým prúdom.*

#### 3) Osobná bezpečnosť

- Pri používaní elektrického náradia zostaňte pozorný, sústreďte sa na vykonávanú prácu a používajte všetky zmysly.  
**Elektrické náradie nepoužívajte ak ste unavený, alebo ste pod vplyvom drog, alkoholu alebo liekov.**  
*Chvilka nepozornosti počas práce s elektrickým náradím môže spôsobiť vážne osobné poranenie.*
- Používajte osobné ochranné prostriedky. Vždy si nasadte ochranu na oči.  
*Ochranné prostriedky, akými sú protiprachová maska, protišrápkové bezpečnostné topánky, ochranná prilba alebo chrániče sluchu, ktoré sa používajú pre patričné podmienky, znižujú vznik osobných poranení.*
- Zabráňte neúmyselnému spusteniu. Pred pripojením k sieťovému zdroju a/alebo akumulátoru, uchopením alebo prenášaním náradia sa uistite, že vypínač je vo vypnutej polohe. **Prenášanie náradia s prstom na vypínači alebo aktivovanie náradia elektrickým prúdom, keď je spínač v zapnutej polohe, privoláva úrazy.**
- Pred zapnutím z elektrického náradia odstráňte všetky nastavovacie kľúče alebo skrutkovače. **Skrutkovač alebo kľúč, ktorý zostal pripojený k otáčajúcej sa časti elektrického náradia môže spôsobiť osobné poranenie.**
- Nezachádzajte príliš ďaleko. Vždy si zachovajte správnu rovnováhu a zabezpečte správny postoj. **Toto umožní lepšie ovládanie elektrického náradia v neočakávaných situáciách.**
- Vhodne sa oblečte. Pri práci nenoste voľný odev alebo šperky. Zabráňte styku vlasov, oblečenia a rukavíc s pohybujúcimi sa časťami.  
*Voľné oblečenie, šperky alebo dlhé vlasy sa môžu zachytiť do pohyblivých častí.*
- Ak je zariadenie vybavené na pripojenie vysávača alebo vrečka na zachytávanie prachu, pripojte ich k náradia a pri práci ich správne používajte. **Používanie zariadení na zachytávanie prachu môže znížiť riziká spôsobené prachom.**

#### 4) Používanie a starostlivosť o elektrické náradie

- Elektrické náradie nepreťažujte. Na prácu používajte vždy náradie, ktoré je na ňu určené. **Správne elektrické náradie vykoná prácu, na ktorú je určené lepšie a bezpečnejšie.**
- Náradie s poškodeným vypínačom, ktorý sa nedá zapnúť alebo vypnúť, nepoužívajte.  
*Akékoľvek náradie, ktoré nemôže byť ovládané vypínačom je nebezpečné a musí sa opraviť.*
- Predtým, ako vykonáte akékoľvek úpravy, výmenu príslušenstva alebo skôr, než elektrické náradie odložíte, odpojte ho od zdroja napájania a/alebo akumulátora.  
*Tieto preventívne bezpečnostné opatrenia znižujú riziko náhodného spustenia elektrického náradia.*
- Nečinné elektrické náradie skladujte mimo dosahu detí a nedovoľte, aby toto elektrické náradie obsluhovali osoby, ktoré nie sú oboznámené s elektrickým náradím alebo s týmto návodom.  
*V rukách neškolených osôb je elektrické náradie nebezpečné.*
- Vykonávajte údržbu elektrických nástrojov. Skontrolujte nesprávne centrovanie alebo zablokovanie pohyblivých častí, poškodenie častí, alebo akékoľvek iné okolnosti, ktoré by mohli ovplyvniť činnosť elektrického náradia. **V prípade poškodenia musíte dať elektrické náradie pred ďalším použitím opraviť.**  
*Mnohé nehody sú spôsobené práve nesprávne udržiavaným elektrickým náradím.*

- f) **Rezný nástroj udržiavajte ostrý a čistý.**  
Správne udržiavaný rezný nástroj s ostrými brítmí je menej náchylný na zablokovanie a je ľahšie ovládateľný.
- g) **Elektrické náradie, príslušenstvo, britý náradia atď. používajte v súlade s týmito pokynmi a berte do úvahy pracovné podmienky a charakter vykonávanej práce.**  
Používanie elektrického náradia na iné, než určené činnosti môže viesť k vzniku nebezpečných situácií.

## 5) Servis

- a) Servis na svojom elektrickom náradí nechajte vykonávať len kvalifikovaným personálom a pri použití jedine originálnych náhradných dielov.  
Tým sa zabezpečí zachovanie bezpečnosti elektrického náradia.

**BEZPEČNOSTNÉ OPATRENIA**

Zabráňte prístupu detí a nezainteresovaných osôb.  
Keď náradie nepoužívate, mali by ste ho uložiť mimo dosahu detí a nezainteresovaných osôb.

**BEZPEČNOSTNÉ VAROVANIA PRE ELEKTRICKÝ SKRUTKOVÁČ**

- Elektrické náradie držte za izolované povrchy na uchopenie, ak vykonávate činnosti, kedy sa môže dostať rezné príslušenstvo do kontaktu so skrytou kabeľazou alebo vlastným káblom.



Pri kontakte príslušenstva na rezanie a upínacích prvkov so živým vodičom môžu byť kovové časti elektrického nástroja vystavené prúdu a mohli by operátorovi spôsobiť poranenie elektrickým prúdom.









**ĎALŠIE BEZPEČNOSTNÉ VAROVANIA**

- Pri používaní náradia vo výškach sa uistite, že pod vami nikto nie je.
- Pri dlhodobom použití si nasad'ite upchávky do uší.
- Ak potrebujete zmeniť smer otáčok, spínač pre opačný chod stlačte len po zastavení motora.
- Pri použití dlhého predživovacieho kábla použite zosilňovací transformátor.
- Pred použitím skontrolujte uťahovací moment momentovým kľúčom, aby ste zistili správny uťahovací moment pre použitie.
- Zásuvku pevne pripevnite k elektrickému skrutkovaču pomocou spájacieho kolíka a krúžku.
- Skontrolujte, či nemá spojka na sebe praskliny.
- Telo a rukoväť elektrického skrutkovača vždy pevne držte. V opačnom prípade môže viesť reakcia k nepresnej a dokonca nebezpečnej prevádzke.

**SYMBOLY****VAROVANIE**

Nižšie sú zobrazené symboly, ktoré sa v prípade strojného zariadenia používajú. Pred použitím náradia sa oboznámte s významom týchto symbolov.

	WR16SE : Uťahovák
	Prečítajte si všetky bezpečnostné výstrahy a všetky pokyny.

	Iba pre krajiny EÚ Elektrické náradie nelikvidujte spolu s domácim odpadom! Aby ste dodržali ustanovenia európskej smernice 2002/96/ES o odpadových elektrických a elektronických zariadeniach a jej implementáciu v zmysle národnej legislatívy, je potrebné elektrické náradie po uplynutí jeho doby životnosti separovať a doručiť na environmentálne prijateľné miesto recyklovania.
	Zapnutie
	Vypnutie
	Otáčanie v smere hodinových ručičiek
	Otáčanie proti smeru hodinových ručičiek
	Tlačidla prepnutia režimu
	Kontrolka režimu
	Odpojte zástrčku od elektrickej zásuvky
	Náradie triedy II

**ŠTANDARDNÉ PRÍSLUŠENSTVO**

Okrem hlavnej jednotky (1) obsahuje balenie príslušenstvo, ktoré je uvedené nižšie.

- Puzdro..... 1  
○ Hák ..... 1

Štandardné príslušenstvo podlieha zmenám bez predchádzajúceho oznámenia.

**POUŽITIE**

- Doťahovanie a uvoľňovanie rôznych druhov skrutiek a matic.

**TECHNICKÉ PARAMETRE**

Napätie (podľa oblasti)*	(110 V, 120 V, 230 V, 240 V) ~
Príkon*	370 W
Rýchlosť bez zaťaženia/ Príkľepový rozsah (režimy A, B, C, D sú zobrazené na obrázku 3)	A: 1100 / 1300 min <sup>-1</sup> B: 1300 / 1500 min <sup>-1</sup> C: 1400 / 1700 min <sup>-1</sup> D: 1600 / 1900 min <sup>-1</sup>
Kapacita (veľkosť skrutiek)	M12 – M16 (skrutky s vysokým napätím) M12 – M22 (bežná skrutka)
Uťahovací moment**	Maximálne 360 N·m
Hmotnosť***	2,5 kg

\* Uistite sa, že ste si prečítali typový štítok na výrobku, pretože tento je predmetom zmeny podľa oblasti.

\*\* Uťahovanie skrutiek bez predživovacieho kábla pri menovitom napätí.

\*\*\* Hmotnosť: V súlade s postupom EPTA 01/2003

## POZNÁMKA

Vzhľadom na pokračujúci program výskumu a vývoja v spoločnosti HiKOKI si vyhradzuje právo zmien tu uvedených technických parametrov bez predchádzajúceho upozornenia.

## MONTÁŽ A OBSLUHA

### UPOZORNENIE

Aby ste predišli nehodám, uistite sa, že vypni spínač a odpojili zástrčku od zásuvky.

Činnosť	Obrázok	Strana
Montáž zásuvky (1)	1	90
Zmena príklepového rozsahu	2	90
Zmena smeru otáčania	3	90
Demontáž háku (5)	4	90
Výber príslušenstva	—	91

#### 1. Prevádzka spínača (obr. 3)

Spínač (4) na tomto stroji funguje ako spínač motora a spínač zvolenia smeru otáčania. Ak je spínač nastavený v polohe R, ktorá sa nachádza na kryte rukoväte, motor sa otáča v smere hodinových ručičiek a uťahuje skrutku. Ak je spínač nastavený v polohe L, motor sa otáča proti smeru hodinových ručičiek a uvoľňuje skrutku. Po uvoľnení spínača sa motor zastaví.

#### 2. Prepnutie režimu uťahovania (pozrite obr. 2)

Každým stlačením spínača režimu (2) zmeníte príklepový rozsah. Pri vykonávaní tejto činnosti musí byť spínač (4) (pozrite obr. 3) vypnutý. Režim A alebo B používajte na ľahké práce a režim C alebo D pre ťažké práce.

#### 3. Funkcia ochrany

Funkcia ochrany slúži na ochranu náradia. V prípade problémov sa táto funkcia aktivuje automaticky a vypne jednotku. (Tabuľka 1)

Tabuľka 1

Kontrolka režimu (3) (pozrite obr. 2)		Príčina vypnutia
Blikanie 	Rýchle opakované blikanie Zapína a vypína sa v 0,1-sekundových intervaloch	Automatické vypnutie spôsobené nadmerným zaťažením (*1)
	Pomalé opakované blikanie Zapína a vypína sa v 1-sekundových intervaloch	Automatické vypnutie pretože snímač rozpoznal problém (*2)
Blikanie počas režimu prevádzky		Automatické vypnutie spustené nadmernej internej teploty náradia podľa špecifikovanej úrovne teploty (*3)
		Automatické vypnutie kvôli pribl. 5-minútovej neustálej prevádzky bez zaťaženia (*4)

\*1 Funkcia ochrany proti nadmernému zaťaženiu  
V podmienkach nadmerného zaťaženia sa náradie vypne, aby predišlo poškodeniu.  
Nepokračujte v ťažkej práci a stlačením tlačidla prepnutia režimu (2) resetujte náradie.

- \*2 Funkcia kontrolného monitorovania  
Stlačením tlačidla prepnutia režimu (2) resetujte náradie  
Neustály výskyt tejto situácie bude viesť k poškodeniu náradia.
- \*3 Funkcia ochrany pred zvýšenou teplotou  
Aktivuje sa automatické vypnutie, aby sa predišlo poškodeniu z vysokých teplôt.  
Interná teplota náradia sa zvýši pri prácach, ktoré si vyžadujú použitie vysokého odberu elektrického prúdu alebo v prípade vysokých okolitých teplôt.  
Pred pokračovaním v činnosti, prosím nechajte náradie v pokoji 10 až 15 minút.
- \*4 Funkcia ochrany pred neustálou prevádzkou  
Vypnutie sa v skytne v prípade neustálej prevádzky so zapnutým spínačom.

## ÚDRŽBA A KONTROLA

#### 1. Kontrola zásuvky

Opotrebovaná alebo zdeformovaná šesťhranná alebo štvorcová zásuvka neposkytne adekvátne dotiahnutie pripevnenia medzi maticou alebo držiakom, čo bude následne viesť k strate uťahovacieho momentu. Pravidelne kontrolujte opotrebovanie zásuvky a v prípade potreby ju vymeňte.

#### 2. Kontrola montážnych skrutiek

Všetky montážne skrutky pravidelne kontrolujte a uistite sa, že sú riadne dotiahnuté. Ak je ktorákoľvek skrutka uvoľnená, okamžite ju dotiahnite. Nedodržanie tohto pokynu môže viesť k vážnemu nebezpečenstvu.

#### 3. Údržba motora

Vinutie motora je jasným „srdcom“ elektrického nástroja. Vykonávajte dôkladnú kontrolu vinutia, či nie je poškodené a/alebo zvlhnuté od oleja alebo vody.

#### 4. Výmena napájacieho kábla

Ak je potrebné vymeniť napájací kábel, musí to urobiť výrobca alebo jeho zástupca, aby sa predišlo bezpečnostnému riziku.

### UPOZORNENIE

V rámci prevádzkovania alebo údržby elektrického náradia je nutné dodržiavať bezpečnostné nariadenia a normy platné v patričnej krajine.

### ZÁRUKA

Garantujeme, že elektrické náradie značky HiKOKI vyhovuje zákonným/národným nariadeniam. Táto záruka sa nevzťahuje na poruchy alebo poškodenia, ktoré sú spôsobené nesprávnym používaním, zlým zaobchádzaním alebo štandardným opotrebovaním a odrením. V prípade reklamácie doručte elektrické náradie v nerozobratom stave spolu so ZÁRUČNÝM LISTOM, ktorý nájdete na konci tohto návodu na obsluhu, do autorizovaného servisného strediska spoločnosti HiKOKI.

---

**Informácie ohľadne vzduchom prenášaného hluku a vibrácií**

Namerané hodnoty boli stanovené podľa normy EN60745 a deklarované podľa ISO 4871.

Nameraná vážená úroveň hladiny akustického výkonu A:

96 dB (A)

Nameraná vážená úroveň hladiny akustického tlaku A:

109 dB (A)

Odchýlka K: 3 dB (A).

Používajte chrániče sluchu.

Výsledné celkové hodnoty pre vibrácie (suma pre trojosový vektor) stanovené podľa EN60745.

Príklepové doťahovanie upínacích prvkov s maximálnou kapacitou náradia:

Hodnota vibračných emisií  $a_h = 17,0 \text{ m/s}^2$

Odchýlka K = 1,5  $\text{m/s}^2$

---

Deklarovaná hodnota vibrácií bola nameraná v súlade so štandardnou skúšobnou metódou a môže sa použiť na porovnanie jedného náradia s druhým.

Môže sa taktiež použiť na predbežné posúdenie expozície.

**VÝSTRAHA**

- Hodnota emisie vibrácií počas skutočného používania elektrického náradia sa môže odlišovať od deklarovanej celkovej hodnoty, a to na základe spôsobu, akým sa náradie používa.
- Vyznačte bezpečnostné opatrenia s cieľom chrániť obsluhu, ktoré sa zakladajú na odhade expozície v rámci skutočných podmienok používania (berúc do úvahy všetky súčasti prevádzkového cyklu, ako sú doby vypnutia náradia a doby voľnobehu náradia, ktoré sú doplnkom doby spustenia náradia).

---

**POZNÁMKA**

Vzhľadom na pokračujúci program výskumu a vývoja v spoločnosti HiKOKI si vyhradzuje právo zmien tu uvedených technických parametrov bez predchádzajúceho upozornenia.

---

## ОБЩИ МЕРКИ ЗА БЕЗОПАСНОСТ ЗА ЕЛЕКТРИЧЕСКИ ИНСТРУМЕНТИ

### ⚠ ПРЕДУПРЕЖДЕНИЕ

Прочетете всички инструкции и предупреждения за безопасност.

Неспазването на инструкциите и предупрежденията може да доведе до електрически удар, пожар и/или сериозни наранявания.

Запазете и съхранявайте инструкциите за последващи справки и приложение.

Терминът „електрически инструмент“ в предупрежденията се отнася до вашия електрически инструмент, работещ с електричество (кабелен) или работещ на батерия (безжичен) електрически инструмент.

#### 1) Безопасност на работното място

a) Поддържайте работното място подредено и добре осветено.

Местата в безпорядък или тъмните такива са предпоставка за инциденти.

b) Не използвайте електрически инструмент във взривоопасна среда, при наличие на запалими течности, газ или прах.

Електрическите инструменти произвеждат искри, които могат да доведат до възпламеняване.

c) Не позволявайте достъп на странични лица и деца при работа с електрически инструменти. Невнимание по време на работа може да доведе до загуба на контрол върху процеса.

#### 2) Електрическа безопасност

a) Щепселите на електрическия инструмент трябва да съответстват на контакта.

Никога не правете каквито и да било промени по щепселите.

Не използвайте адаптерни щепсели при заземени (занулени) електрически инструменти.

Щепсели, които не са модифицирани и съответстват на контактите намаляват риска от електрически удар.

b) Избягвайте контакт с тялото при работа с електрически инструменти по заземени повърхности, като тръби, радиатори и хладилници.

Съществува повишен риск от електрически удар, ако тялото Ви стане част от заземителния контур.

c) Не излагайте електрически инструменти на дъжд или влажна среда.

Попадането на влага в електрическите инструменти повишава риска от електрически удар.

d) Не нарушавайте целостта на кабелите. Никога не използвайте кабела за носене, дърпане или изключване на електрическия инструмент.

Пазете кабелите от източници на топлина, от смазочни материали, остри ръбове и подвижни компоненти.

Наранени или преплетени кабели повишават риска от електрически удар.

e) Когато работите с електрически инструмент на открито използвайте удължител за работа на открито.

Използвайте кабел, подходящ за външни условия, който намалява риска от електрически удар.

f) Ако е наложително използването на електрически инструмент във влажни условия, използвайте уреди с диференциална защита (RCD) срещу утечка.  
Употребата на RCD (УДЗ) намалява риска от електрически удар.

#### 3) Лична безопасност

a) Бъдете бдителни, внимавайте в действията си и използвайте разумно електрическите инструменти.

Не използвайте електрически инструмент, когато сте изморени, или под влиянието на лекарствени средства, алкохол или опиати.

Всяко невнимание при работа с електрически инструменти може да доведе до сериозни наранявания.

b) Използвайте лични предпазни средства. Винаги носете защитни очила или маска.

Предпазното оборудване като противопрохова маска, предпазни обувки, които не се плъзгат, твърда каска или защита за слуха, използвани при подходящи условия ще намалят риска от лични наранявания.

c) Предотвратяване на случайно включване. Уверете се, че бутонът за старт на уреда е в изключено положение, преди да свържете електрическия инструмент към източник на захранване и/или батерия, както и преди да го вземете или пренасяте.

Пренасянето на инструменти с пръст на старт бутон, или на превключателя на захранването, носи опасност от инциденти.

d) Отстранете всички ключове за регулиране или гаечни ключове преди да включите електрическия инструмент.

Гаечен ключ или инструмент, забравен в ротационни компоненти на електрическия инструмент, може да доведе до нараняване.

e) Не се пресягайте. През цялото време трябва да имате стабилна опора и да поддържате баланс на тялото.

Това осигурява по-добър контрол върху електрическите инструменти при неочаквани ситуации.

f) Носете подходящо облекло. Не носете прекалено широки дрехи или бижута. Пазете косата, дрехите и ръкавиците си от подвижни компоненти.

Широките дрехи, бижута и дълга коса могат да бъдат захванати от подвижните компоненти.

g) Ако са осигурени устройства за присъединяване към прахоуловителни инсталации, уверете се, че са правилно присъединени.

Използването на прахоуловители и циклони може да намали свързаните със замърсяването рискове.

#### 4) Експлоатация и поддръжка на електрически инструменти

a) Не насилвайте електрическите инструменти. Използвайте подходящ електрически инструмент за съответните цели.

Правилният електрически инструмент ще свърши работата по-добре и по-безопасно при режима, за който е проектиран.

b) Не използвайте електрическия инструмент, ако не може да бъде включен или изключен от съответния старт бутон или превключател.

Всеки електрически инструмент, който не може да се контролира от превключателя, е опасен и подлежи на ремонт.



- с) Изключете щепсела на инструмента от източника на захранване и/или от батерията, преди да извършвате настройки, при смяна на приставки или при съхранение.

Такива предпазни мерки намаляват риска от стартиране на електрически инструмент инцидентно.

- д) Съхранявайте неизползваните електрически инструменти далеч от достъп на деца и не позволявайте на лица, непознати с начина на работа с инструментите, и с тези инструкции, да работят с тях.

Електрическите инструменти представляват опасност в ръцете на неопитни лица.

- е) Поддържайте електрическите инструменти. Проверявайте центровната и закрепването на подвижните части, проверявайте за повредени части, които могат да се отразят на работата на електрическите инструменти. Ако установите повреди, отстранете ги преди да използвате електрическите инструменти. Много злополуки се дължат на лоша поддръжка на електрическите инструменти.

- ф) Поддържайте ренещите инструменти остри и чисти.

Правилно поддържаните режещи инструменти, с наточени режещи елементи, се управляват и контролират по-лесно.

- г) Използвайте електрически инструменти, приставки и аксесоари, и т.н., съгласно тези инструкции, като вземете предвид работните условия и вида работи, които ще се извършват.

Използване на електрическите инструменти за работи, различни от тези, за които са предвидени, може да доведе до повишен риск и опасни ситуации.

5) Обслужване

- а) Обслужването на електрическите инструменти трябва да се извършва само от квалифицирани сервизни работници, при използване на оригинални резервни части. Това ще гарантира безопасността при работа с електрическите инструменти.

**ВНИМАНИЕ**

Не допускате в зоната на работа деца и възрастни хора.

Когато не използвате електрическите инструменти, съхранявайте ги далеч от достъп на деца и възрастни хора.











**ДОПЪЛНИТЕЛНИ ПРЕДУПРЕЖДЕНИЯ ЗА БЕЗОПАСНОСТ**

1. Когато използвате инструмента на високо се уверете, че под вас няма никои.
2. Използвайте тапи за уши, ако използвате инструмента дълго време.
3. Превключвайте превключвателя за обратен ход, само след като моторът е спрял, когато е необходимо да се смени посоката на въртене.
4. Използвайте стъпков трансформатор, когато се използва дълъг удължителен кабел.
5. Потвърдете момента на затягане с динамометричен ключ, преди да използвате с оглед потвърждаване на правилния момент на затягане, който се използва.
6. Сглобете накрайника сигурно към ударния гайговерт с щифта и пръстена.
7. Потвърдете дали по накрайника няма пукнатини.
8. Винаги дръжте плътно корпуса и ръкохватката на ударния гайговерт. В противен случай противодействието може да доведе до неправилна опасна работа.

**СИМВОЛИ**

**ПРЕДУПРЕЖДЕНИЯ**

Използвани са следните символи. Уверете се, че разбирате значението им преди употреба.

	WR16SE : Ударен гайговерт
	Прочетете всички инструкции и предупреждения за безопасност.
	Само за страни от ЕС Не изхвърляйте електрически уреди заедно с битовите отпадъци! Във връзка с разпоредбите на Европейска Директива 2002/96/ЕС за електрическите и електронни уреди и нейното приложение съгласно националните законодателства, електрически уреди, които излизат от употреба трябва да се събират отделно и предават в специализирани пунктове за рециклиране.
	Включване
	Изключване
	Ротация по часовника
	Ротация обратно на часовника
	Превключвател на режим
	Индикаторна лампа за режим
	Разкачете главния щепсел от електрическия контакт
	Инструмент Клас II

**ПРЕДУПРЕЖДЕНИЯ ЗА БЕЗОПАСНОСТ НА УДАРНИ ГАЙГОВЕРТИ**

- Дръжте електрическият инструмент само за изолираните повърхности, когато има опасност при работа да попаднете на скрити проводници или да нараните самия кабел на електрическия уред.

Контакт на приставките и крепежните елементи с проводници под напрежение, може да доведе до протичане на ток през електрическия инструмент и токов удар.

## СТАНДАРТНИ АКСЕСОАРИ

В допълнение към основния комплект (1) са предоставени и аксесоарите и приставките, изброени по-долу.

- Корпус.....1
- Кука.....1

Стандартните аксесоари са предмет на промяна без предупреждение.

## ПРИЛОЖЕНИЯ

- Затягане и разхлабване на различни видове болтове и гайки.

## СПЕЦИФИКАЦИИ

Напрежение (по области)*	(110 V, 120 V, 230 V, 240 V) ~
Мощност*	370 W
Обороти без натоварване / Ударна честота (режимите А, В, С, D са показани на Фиг. 3)	A: 1100 / 1300 мин <sup>-1</sup> B: 1300 / 1500 мин <sup>-1</sup> C: 1400 / 1700 мин <sup>-1</sup> D: 1600 / 1900 мин <sup>-1</sup>
Капацитети (размери на болтове)	M12 - M16 (Високо устойчив болт) M12 - M22 (Обикновен болт)
Момент на затягане**	Максимум 360 N·m
Тегло***	2,5 кг

\* Уверете се, че сте проверили фабричната табела на продукта, която е предмет на промяна в различните области.

\*\* Затягането на болт бе удължителен кабел при номинално напрежение.

\*\*\* Тегло: Съгласно ЕРТА-процедура 01/2003

### ЗАБЕЛЕЖКА

Благодарение на непрекъснатата програма на HiKOKI за проучване и разработване, спецификациите, посочени тук са предмет на промяна без предизвестие.

## МОНТАЖ И ЕКСПЛОАТАЦИЯ

### ВНИМАНИЕ

За да предотвратите инциденти, уверете се, че сте изключили и разкачили щепсела от контакта.

Действие	Фигура	Страница
Монтиране на накрайник (1)	1	90
Смяна на ударната честота	2	90
Смяна на посоката на въртене	3	90
Демонтаж на куката (5)	4	90
Избор на приставки и аксесоари	—	91

### 1. Операция за включване (Фиг. 3)

Превключвателят (4) в тази машина функционира като превключвател на мотор и селектор за избор на посока на въртене. Когато превключвателят е поставен в положение R, посочено на капака на ръкохватката, моторът се върти по часовниковата стрелка за затягане на болта.

Когато превключвателят е поставен в положение L, моторът се върти обратно на часовниковата стрелка за разхлабване на болта. Когато превключвателят бъде освободен, моторът спира.

2. **Превключване на режим за затягане (виж Фиг. 2)**  
Всяко натискане на превключвател (2) ще смени ударната честота. Превключвател (4) (виж Фиг. 3) трябва да бъде изключен, когато извършвате тази операция. Използвайте А или В за леки задачи, а С или D за трудни.

### 3. Функция за защита

За да предпазите инструмента, функцията за защита ще бъде активирана автоматично, изключвайки уреда в случай на каквито и да е проблеми. (Таблица 1)

Таблица 1

Индикаторна лампа за режим (3) (виж Фиг. 2)		Причина за спиране
Мигане 	Бързи повтарящи се мигания Мига през интервал от 0,1 секунда	Автоматичното спиране е включено поради прекалено натоварване (*1)
	Бавни повтарящи се мигания Мига на интервали от 1 секунда	Автоматичното спиране е включено поради регистрирана от сензора повреда (*2)
Мигане по време на работния режим		Автоматичното спиране е включено поради надвишаване на определеното ниво на вътрешна температура на уреда (*3)
		Автоматично спиране, включено поради приблизително 5 минути непрекъсната работа без натоварване (*4)

\*1 Функция за защита от претоварване  
При условия на претоварване, инструментът ще спре с цел предотвратяване на повреда. Прекъснете тежката задача и натиснете бутона за превключване на режим (2), за да нулирате инструмента.

\*2 Функция за контролно наблюдение  
Натиснете бутона за превключване на режим (2), за да нулирате инструмента. Продължителни случаи на такава ситуация може да се дължат на повреда на инструмента.

\*3 Функция за защита от повишена температура  
Автоматичното изключване е активирано за предотвратяване на щета от високата температура. Вътрешната температура на инструмента ще се повиши за задачи, включващи употребата на високо напрежение на електричеството или при употреба в среда с висока температура. Моля оставете инструмента за 10 до 15 минути, преди да продължите със задачата.

\*4 Функция за предотвратяване на непрекъсната работа  
В случай на непрекъсната работа, при превключвател във включено положение, уредът ще спре.

## ПОДДРЪЖКА И ИНСПЕКЦИЯ

### 1. Инспекция на накрайника

Износен или деформиран шестостенен или квадратен накрайник няма да предостави адекватно затягане между гайката или държача, водещо до загуба на момент на затягане. Периодично проверявайте отворите на накрайника и сменете с нов, ако е необходимо.

### 2. Инспектиране на фиксиращите винтове

Редовно инспектирайте всички фиксиращи винтове и се уверете, че са добре затегнати. Ако установите разхлабен винт, незабавно го затегнете. Неспазването на горното крие рискове от злополуки и нараняване.

### 3. Поддръжка на мотора

Намотките на мотора на уреда са истинското „сърце“ на електрическия инструмент.

Упражнявайте особено внимание към намотките, тъй като могат да се повредят от попадане на влага и/или масло по тях.

### 4. Смяна на захранващ кабел

Ако се налага смяна на захранващия кабел, това може да се извърши от производителя или негов представител, за да се гарантира безопасността.

Декларираните общи стойности на вибрации са измерени съгласно стандартните методи на изпитване и могат да бъдат използвани за сравнение между различните инструменти.

Освен това стойностите могат да се използват за предварителна оценка.

### ПРЕДУПРЕЖДЕНИЕ

○ Емисиите на вибрации по време на реалната употреба на електрическия инструмент може да се различават от декларираната обща стойност в зависимост от начините, по които се използва инструмента.

○ Идентифициране на мерките за безопасност за оператора, въз основа оценка на въздействието при действителни условия на използване (като се вземат предвид всички елементи от работния цикъл, като периоди на включван и изключване, както и работа на празни обороти непосредствено преди и след момента на използване).

### ЗАБЕЛЕЖКА

Благодарение на непрекъснатата програма на HiKOKI за проучване и разработване, спецификациите, посочени тук са предмет на промяна без предизвестие.

## ВНИМАНИЕ

По време на работа и поддръжка на електрически уреди трябва да се спазват разпоредбите и стандартите за безопасност за всяка страна.

## ГАРАНЦИЯ

Предоставяме гаранция за Електрически Инструменти HiKOKI съгласно специфичните местени законодателства на съответните държави. Тази гаранция не покрива дефекти или щети поради неправилна употреба, злоупотреба или нормалното износване на уреда. В случай на рекламация, моля, изпратете Електрическият Инструмент, в неразглобен вид, с ГАРАНЦИОННАТА КАРТА, продължителна в края на инструкциите, на оторизиран сервизен център на HiKOKI.

## Информация за шумово замърсяване и вибрации

Измерените стойности отговарят на изискванията на EN60745 и съответстват на ISO 4871.

Измерено А-претеглено шумово ниво: 96 dB (A)

Измерена А-претеглено ниво на сила на звука: 109 dB (A)

Несигурност К: 3 dB (A).

Носете антифони.

Общи стойности на вибрации (векторна сума) определени съгласно EN60745.

Ударно затягане на крепежни елементи до максималния капацитет на инструмента:

Стойност на емисии на вибрации  $a_h = 17,0 \text{ м/сек}^2$

Несигурност К = 1,5 м/сек<sup>2</sup>

## OPŠTA BEZBEDNOSNA UPOZORENJA ZA ELEKTRIČNI ALAT

### **⚠ UPOZORENJE**

Pročitajte sva bezbednosna upozorenja i sva uputstva. Propust da se slede upozorenja i uputstva može da izazove strujni udar, požar i/ili teške povrede.

Sačuvajte sva upozorenja i uputstva za buduću upotrebu.

Izraz „električni alat“ u ovim upozorenjima odnosi se na električni alat napajan iz mreže (pomoću kabla) ili na alat napajan iz baterije (bez kabla).

#### 1) Bezbednost radnog područja

- a) Radno područje održavajte čistim i dobro osvetljenim.

Zbog zakrčenog ili mračnog prostora mogu se dogoditi nesreće.

- b) Električnim alatom nemojte da rukujete u eksplozivnoj atmosferi, na primer u prisustvu zapaljivih tečnosti, gasova ili prašine.

Električni alati stvaraju varnice koje mogu da zapale prašinu ili isparenja.

- c) Decu i posmatrače držite podalje dok rukujete električnim alatom.

Zbog ometanja možete da izgubite kontrolu nad njim.

#### 2) Električna bezbednost

- a) Utičkači električnog alata moraju da odgovaraju utičnici.

Nikada ni na koji način nemojte da prepravljate utikač.

Nemojte da koristite nikakve adaptere za utikače dok rukujete uzemljenim električnim alatom.

Utičkači koji nisu prepravljani i odgovarajuće utičnice smanjiće opasnost od strujnog udara.

- b) Izbegavajte kontakt sa uzemljenim površinama kao što su cevi, radiatori, šporeti ili frižideri.

Opasnost od strujnog udara se povećava ako vam je telo uzemljeno.

- c) Električni alat nemojte da ostavljate na kiši ili izloženog vlazi.

Voda koja prodre u električni alat povećava opasnost od strujnog udara.

- d) Nemojte da zloupotrebljavate kabl. Kabl nikada nemojte da koristite da biste nosili, vukli ili isključivali iz struje električni alat.

Kabl držite podalje od toplote, ulja, oštih ivica ili pokretnih delova.

Oštećeni ili upetljani kablovi povećavaju opasnost od strujnog udara.

- e) Kada električni alat koristite napolju, koristite produžni kabl koji je predviđen za spoljnu upotrebu.

Korišćenjem kabla koji je predviđen za spoljnu upotrebu smanjuje se opasnost od strujnog udara.

- f) Ako nije moguće izbeći upotrebu električnog alata na vlažnom mestu, koristite napajanje zaštićeno zaštitnom strujnom sklopkom (RCD). Korišćenjem RCD-a smanjuje se opasnost od strujnog udara.

#### 3) Lična bezbednost

- a) Kada rukujete električnim alatom budite na oprezu, pazite šta radite i koristite zdrav razum. Nemojte da koristite električni alat kada ste umorni ili ako ste pod uticajem droge, alkohola ili lekova.

Trenutak nepažnje tokom upotrebe električnog alata može dovesti do teške povrede.

- b) Koristite ličnu zaštitnu opremu. Uvek nosite zaštitu za oči.

Zaštitna oprema kao što je maska za prašinu, neklizajuća radna obuća, šlem i zaštita za sluh, koja se koristi u odgovarajućim uslovima, smanjiće opasnost od povredjenja.

- c) Onemogućite slučajno uključivanje. Pre priključivanja na izvor napajanja i/ili baterije, uzimanja ili prenošenja alata, proverite da li se prekidač nalazi u položaju isključeno.

Prenošenje električnog alata sa prstom na prekidaču ili uključivanje napajanja alata dok je prekidač u položaju uključeno može dovesti do nesreće.

- d) Pre uključivanja električnog alata uklonite ključ za podešavanje.

Ključ koji je ostao pričvršćen na rotacionom delu električnog alata može da nanese povrede.

- e) Nemojte se isticati. Sve vreme održavajte dobar oslonac i ravnotežu.

Zahvaljujući tome imaćete bolju kontrolu nad električnim alatom u neočekivanim situacijama.

- f) Nosite odgovarajuću odeću. Nemojte da nosite široku odeću ili nakit. Kosu, odeću i rukavice držite podalje od pokretnih delova.

Pokretni delovi mogu da zahvate široku odeću, nakit ili dugu kosu.

- g) Ako uređaj ima priključak za posudu za izvlačenje i prikupljanje prašine, postarajte se da ona bude ispravno priključena i korišćena.

Upotrebom posude za prikupljanje prašine mogu da se smanje opasnosti povezane s prašinom.

#### 4) Upotreba i održavanje električnog alata

- a) Nemojte koristiti električni alat na silu. Koristite električni alat koji odgovara poslu koji želite obaviti.

Odgovarajućim električnim alatom posao će obaviti bolje i bezbednije pri brzini za koju je predviđen.

- b) Nemojte da koristite električni alat ako ne možete da ga uključite i isključite prekidačem.

Svaki električni alat kojim ne može da se upravlja prekidačem predstavlja opasnost i mora biti popravljen.

- c) Izvucite utikač iz izvora napajanja i/ili uklonite bateriju iz električnog alata pre vršenja bilo kakvih podešavanja, menjanja pribora ili odlaganja električnog alata.

Ove preventivne mere bezbednosti smanjuju opasnost od slučajnog uključivanja električnog alata.

- d) Nekorišćeni električni alat odložite van domašaja dece i nemojte dozvoliti da ga koriste osobe koje nisu upoznate s njim ili ovim uputstvima.

Električni alat je opasan u rukama osoba koje ne znaju kako se on koristi.

- e) Održavajte električni alat. Proverite da li su pokretni delovi dobro namešteni i pričvršćeni, da li ima delova koji su polomljeni ili postoji neko stanje koje može uticati na rad električnog alata.

Ako je oštećen, električni alat treba popraviti pre upotrebe.

Mnoge nezgode su izazvane električnim alatom koji nije dobro održavan.

- f) Alate za sečenje održavajte oštrim i čistim.

Manja je verovatnoća da će se zaglaviti ispravno održavani alat za sečenje sa naoštrenim oštricama i takav alat je lakše kontrolisati.

- g) Električni alat, pribor, rezne pločice itd. koristite u skladu sa ovim uputstvima, uzimajući u obzir uslove rada i posao koji treba obaviti.

Korišćenjem električnog alata za namene za koje nije predviđen može prouzrokovati opasne situacije.

5) Servisiranje





- a) Servisiranje vašeg električnog alata prepustite stručnom serviseru koji će koristiti isključivo identične rezervne delove.

*Time će se očuvati bezbednost električnog alata.*

**MERE PREDOSTROŽNOSTI**

Decu i nemoćne osobe držite podalje.

Kada se ne koristi, alat treba držati van domašaja dece i nemoćnih osoba.

	Okretanje u smeru suprotnom od kretanja kazaljke na satu
	Prekidač režima rada
	Pokazivač režima rada
	Izvuците utikač iz električne utičnice
	Alat klase II

**STANDARDNI PRIBOR**

Osim glavnog uređaja (1), u pakovanju se nalazi i dole navedeni pribor.

- Kućište.....1
- Kuka.....1

Standardni pribor je podložan izmenama bez prethodnog obaveštenja.

**PRIMENE**

- Zavijanje i odvijanje raznih vrsta vijaka i navrtki.

**SPECIFIKACIJE**

Napon (po područjima)*	(110 V, 120 V, 230 V, 240 V) ~
Ulazna snaga*	370 W
Brzina bez opterećenja / brzina udara (A, B, C, D režim je prikazan na sl. 3)	A: 1100 / 1300 min <sup>-1</sup> B: 1300 / 1500 min <sup>-1</sup> C: 1400 / 1700 min <sup>-1</sup> D: 1600 / 1900 min <sup>-1</sup>
Kapaciteti (veličine vijaka)	M12 - M16 (vijak velike zatezne čvrstine) M12 - M22 (običan vijak)
Moment zatezanja**	Maksimalno 360 N·m
Težina***	2,5 kg

\* Proverite šta piše na natpisnoj pločici proizvođača jer se ova vrednost menja u zavisnosti od područja.

\*\* Zatezanje vijka bez produžnog kabla pri navedenom naponu.

\*\*\* Težina: U skladu sa EPTA procedurom 01/2003

**NAPOMENA**

Zbog neprekidnog programa istraživanja i razvoja kompanije HiKOKI, ovde navedene specifikacije su podložne izmenama bez prethodnog obaveštenja.

**MONTAŽA I UPOTREBA**

**OPREZ**

Da biste sprečili nezgode, stavite prekidač u položaj isključeno i izvuците utikač iz utičnice.

Postupak	Broj	Strana
Montiranje grla (1)	1	90
Promena brzine udara	2	90
Promena smera okretanja	3	90
Skidanje kuke (5)	4	90
Odabir pribora	—	91

**BEZBEDNOSNA UPOZORENJA ZA UDARNI KLJUČ**

- **Držite električni alat isključivo za izolovane ručke kada postoji mogućnost da držač tokom rada dođe u kontakt sa skrivenim žicama ili sopstvenim kablom.** Držači koji dođu u kontakt sa žicom pod naponom mogu da prenesu napon do nepokrivenih metalnih delova električnog alata zbog čega rukovalac može da doživi strujni udar.







**DODATNA BEZBEDNOSNA UPOZORENJA**

1. Kada koristite alat na visini postarajte se da se niko ne nalazi ispod vas.
2. Koristite čepove za uši ako ćete alat koristiti duže vreme.
3. Prekidač za promenu smer okretanja samo kada se motor zaustavio i kada je neophodno promeniti smer okretanja.
4. Koristite prenosni transformator kada treba koristiti dugačak produžni kabl.
5. Pre upotrebe moment ključem proverite momenat zatezanja da biste bili sigurni da ćete koristiti odgovarajući momenat zatezanja.
6. Dobro pričvrstite grlo na udarni ključ koristeći klin i prsten za adapter.
7. Proverite da li na grlu ima pukotina.
8. Uvek čvrsto držite telo i ručku udarnog ključa. U protivnom, povratna sila može da dovede do nepreciznog i čak opasnog rada.

**OZNAKE**

**UPOZORENJE**

Ovde su prikazane oznake koje se koriste na mašini. Postarajte se da razumete njihovo značenje pre upotrebe.

	WR16SE : Udarni ključ
	Pročitajte sva bezbednosna upozorenja i sva uputstva.
	Samo za zemlje EU Nemojte odlagati električni alat zajedno sa smećem iz domaćinstva! Na osnovu Evropske direktive 2002/96/EC o dotrajaloj električnoj i elektronskoj opremi, kao i njene primene u skladu s državnim propisima, električni alat koji je došao do kraja svog radnog veka mora se prikupiti zasebno i odneti u postrojenje za reciklažu koje ispunjava ekološke zahteve.
	Uključiti
	Isključiti
	Okretanje u smeru kretanja kazaljke na satu

## 1. Rad prekidača (sl. 3)

Prekidač (4) na ovom uređaju funkcioniše kao prekidač motora i služi za odabir smera rotacije. Kad je prekidač u položaju R, na što ukazuje oznaka na poklopcu ručke, motor se okreće u smeru kretanja kazaljke na satu za zavijanje vijaka.

Kada je prekidač u položaju L, motor se okreće suprotno od smera kretanja kazaljke na satu za odvijanje vijaka. Kada se prekidač otpusti, motor se zaustavlja.

## 2. Prebacivanje režima zatezanja (videti sl. 2)

Sa svakim pritiskom na prekidač režima rada (2) promeniće se broj udara. Prekidač (4) (videti sl. 3) mora da se ISKLJUČI prilikom izvođenja ove operacije. Koristite A ili B za lake zadatke i C ili D za teške zadatke.

## 3. Zaštitna funkcija

Da bi zaštitila alat, zaštitna funkcija će se aktivirati automatski i isključiti uređaj u slučaju bilo kakvih problema. (Tabela 1)

Tabela 1

Pokazivač režima rada (3) (videti sl. 2)		Uzrok isključivanja
Treperi 	Brzo uzastopno treperenje Treperi u intervalima od 0,1 sekunde	Automatsko isključivanje izazvano preopterećenjem (*1)
	Sporo uzastopno treperenje Treperi u intervalima od 1 sekunde	Automatsko isključivanje izazvano problemom s detekcijom senzora (*2)
Treperenje tokom režima rada	Automatsko isključivanje izazvano prekomernom unutrašnjom temperaturom alata koja prelazi navedenu temperaturu (*3)	
	Automatsko isključivanje izazvano zbog otprilike 5 minuta neprekidnog rada bez opterećenja (*4)	

\*1 Funkcija zaštite od preopterećenja  
U uslovima preopterećenja, alat će se isključiti kako bi se sprečilo oštećenje. Isključite prekidač za teške zadatke i pritisnite prekidač (2) za odabir režima rada kako biste resetovali alat.

\*2 Nadzorna kontrolna funkcija  
Pritisnite prekidač (2) za odabir režima rada kako biste resetovali alat.  
Stalna pojava ovoga može biti posledica oštećenja alata.

\*3 Funkcija zaštite od povećane temperature  
Automatsko isključivanje se aktivira kako bi se sprečilo oštećenje izazvano visokim temperaturama.  
Unutrašnja temperatura alata biće veća kod poslova kod kojih se koriste jake struje ili kada se alat koristi u okruženju gde vlada visoka temperatura.  
Molimo da ne koristite alat 10 do 15 minuta kako bi se ohladio, pre nego što nastavite sa njegovom upotrebom.

\*4 Funkcija zaštite od neprekidnog rada  
Alat će se isključiti u slučaju neprekidnog rada dok je prekidač UKLJUČEN.

## ODRŽAVANJE I PROVERA

### 1. Provera grla

Istrošeno ili deformisano šestougaono ili četvrtasto grlo neće dati odgovarajuću čvrstinu za umetanje između navrtke ili ležišta i izazvaće gubitak momenta zatezanja. Povremeno proverite istrošenost grlu i zamenite ga novim ako je potrebno.

## 2. Provera montažnih zavrtnjeva

Redovno proveravajte sve montažne zavrtnje i postarajte se da budu dobro zategnuti. Ako bilo koji od ovih zavrtnjeva popusti, odmah ga pritegnite. Propust da to uradite može da izazove ozbiljnu opasnost.

## 3. Održavanje motora

Namotaj motora su samo „srce“ električnog alata. Poklanjajte odgovarajuću pažnju da se namotaj ne bi oštetili i/ili pokvasili uljem ili vodom.

## 4. Zamena naponskog kabla

Ako treba zameniti naponski kabl, to treba da izvrši proizvođač ili njegov zastupnik kako bi se izbegle opasnosti.

## OPREZ

Što se tiče rukovanja i održavanja električnih alata, bezbednosni propisi i standardi propisani za svaku zemlju moraju da se poštuju.

## GARANCIJA

Garantujemo da HiKOKI električni alati ispunjavaju zakonske/državne propise. Ova garancija se ne odnosi na kvarove ili oštećenja prouzrokovana pogrešnom upotrebom, zloupotrebom ili normalnim trošenjem i habanjem. U slučaju žalbe, molimo vas da nerastavljeni električni alat sa GARANTNIM SERTIFIKATOM, koji se nalazi na kraju uputstva za upotrebu, pošaljete ovlašćenom servisu kompanije HiKOKI.

## Informacije o buci i vibracijama u vazduhu

Izmerene vrednosti su utvrđene na osnovu EN60745 i objavljene u skladu sa ISO 4871.

Izmereni A-ponderisani nivo jačine zvuka: 96 dB (A)  
Izmereni A-ponderisani nivo zvučnog pritiska: 109 dB (A)  
Odstupanje K: 3 dB (A).

Nosite zaštitu za sluh.

Ukupne vrednosti vibracija (troosni vektorski zbir) utvrđene na osnovu EN60745.

Udarno zatezanje spojica maksimalnim kapacitetom alata:

Vrednost emisije vibracija  $a_h = 17,0 \text{ m/s}^2$   
Odstupanje  $K = 1,5 \text{ m/s}^2$

Deklarisana ukupna vrednost vibracija izmerena je na osnovu standardne metode testiranja i može se koristiti za upoređivanje jednog alata s drugim.

Takođe se može koristiti u preliminarnoj proceni izloženosti.

## UPOZORENJE

○ Emisija vibracija tokom upotrebe električnog alata može da se razlikuje od deklarisanе ukupne vrednosti u zavisnosti od načina na koji se alat koristi.

○ Odredite mere bezbednosti za zaštitu rukovaoca i to na osnovu procene izloženosti stvarnim uslovima korišćenja (uzimajući u obzir sve faze radnog ciklusa kao što su vreme kada će alat biti isključen, vreme rada u praznom hodu i vreme uključivanja).

## NAPOMENA

Zbog neprekidnog programa istraživanja i razvoja kompanije HiKOKI, ovde navedene specifikacije su podložne izmenama bez prethodnog obaveštenja.

## OPĆENITA SIGURNOSNA UPOZORENJA ZA ELEKTRIČNE ALATE

### ⚠ UPOZORENJE

Pročitajte sva sigurnosna upozorenja i sve upute.

Nepoštivanje upozorenja i uputa može uzrokovati strujni udar, požar i/ili teške ozljede.

Sačuvajte sva upozorenja i upute za ubuduće.

Izraz »električni alat« u upozorenjima odnosi se na električni alat priključen na mrežu (žični) ili na električni alat koji radi na baterije (bežični).

#### 1) Sigurnost radnog mjesta

- a) Radno mjesto održavajte čistim i dobro osvijetljenim.

*Nered ili neosvijetljeno radno mjesto uzrokuje nesreće.*

- b) Električni alat ne koristite u eksplozivnim okruženjima kao što su prisutnost zapaljivih tekućina, plinova ili prašine.

*Električni alati proizvodi iskre koje mogu zapaliti prašinu ili pare.*

- c) Djecu i ostale osobe držite podalje tijekom korištenja električnog alata.

*Nepažnja može uzrokovati gubitak kontrole.*

#### 2) Električna sigurnost

- a) Utikači električnog alata moraju odgovarati utičnicama na koje se priključuju.

*Ni na koji način nemojte mijenjati električni utikač. Ne koristite adapterske utikače s uzemljenim električnim alatom.*

- b) Izbjegavajte dodir tijela s uzemljenim površinama kao što su cijevi, radijatori i hladnjaci.

*Postoji povećana opasnost od strujnog udara ako je vaše tijelo uzemljeno.*

- c) Električni alat ne izlažite kiši i vlazi.

*Ulazak vode u električni alat povećava rizik od strujnog udara.*

- d) Ne zlorabite kabel. Nikada ne koristite kabel za nošenje, povlačenje ili izvlačenje utikača iz utičnice.

*Držite kabel podalje od izvora topline, ulja, oštirih rubova ili pomičnih dijelova. Oštećen ili zapetljan kabel povećava opasnost od strujnog udara.*

- e) Kada električni alat koristite na otvorenom, koristite samo produžni kabel odobren za uporabu na otvorenom.

*Uporaba kabela prikladnog za uporabu na otvorenom smanjuje opasnost od strujnog udara.*

- f) Ako je neizbježno korištenje električnog alata na vlažnom mjestu, koristite zaštitne strujne sklopke (FID sklopke).

*Uporaba FID sklopke smanjuje rizik od strujnog udara.*

#### 3) Osobna sigurnost

- a) Budite na oprezu, paziti što radite i koristiti zdrav razum prilikom korištenja električnog alata.

*Električni alat ne koristite ako ste umorni ili pod utjecajem droga, alkohola ili lijekova. Trenutak nepažnje prilikom uporabe električnog alata može uzrokovati ozbiljne ozljede.*

- b) Koristite osobnu zaštitnu opremu. Uvijek nosite zaštitne naočale.

*Zaštitna oprema, kao što su maske za prašinu, zaštitne cipele otporne na klizanje, kacige ili zaštitna sluha, ako se koriste u odgovarajućim uvjetima smanjuju opasnost od nezgoda.*

- c) Spriječite nehotično pokretanje. Provjerite je li prekidač u isključenom položaju prije spajanja na izvor napajanja i/ili baterije, prije nego uhvatite alat ili prije nošenja alata.

*Nošenje električnih alata s prstom na prekidaču ili priključenim električnih alata čiji prekidač je uključen uzrokuje nesreće.*

- d) Uklonite sav alat za podešavanje ili ključeve prije nego što uređaj uključite.

*Alat ili ključ koji se nalazi u rotirajućem dijelu alata može uzrokovati ozljede.*

- e) Ne istežite se kako biste dosegli radno mjesto. Održavajte odgovarajuće uporište i ravnotežu u svim vremenima.

*To omogućuje bolju kontrolu električnog alata u neočekivanim situacijama.*

- f) Nosite prikladnu odjeću. Ne nosite široku odjeću ili nakit. Kosu, odjeću i rukavice držite podalje od pokretnih dijelova.

*Pokretni dijelovi mogu zahvatiti široku odjeću, nakit ili dugu kosu.*

- g) Ako postoje uređaji za priključenje usisivača prašine i uređaji za sakupljanje, provjerite jesu li priključeni i koriste li se na ispravan način.

*Korištenje uređaja za skupljanje prašine može smanjiti opasnosti povezane s prašinom.*

#### 4) Uporaba i njega električnog alata

- a) Ne silite električni alat. Koristite odgovarajući električni alat za radnju koju treba obaviti.

*Ispravan električni alat posao će obaviti bolje i sigurnije, pod uvjetima za koje je dizajniran.*

- b) Ne koristite električni alat ako se ne može uključiti i isključiti prekidačem.

*Bilo koji električni alat koji se ne može kontrolirati pomoću prekidača je opasan i treba ga popraviti.*

- c) Izvucite utikač iz mrežne utičnice i/ili bateriju iz električnog alata prije podešavanja, zamjene pribora ili odlaganja uređaja.

*Ovim mjerama opreza smanjit ćete rizik od slučajnog pokretanja uređaja.*

- d) Električni alat koji se ne koristi čuvajte izvan dohvata djece i ne dopustite da alat koriste osobe koje nisu upoznate s načinom rada ili ovim uputama.

*Električni alat je opasan ako ga koriste neiskusne osobe.*

- e) Održavanje električnog alata. Provjerite neusklađene ili povezane pokretne dijelove, eventualno polomljene dijelove i sve druge čimbenike koji mogu utjecati na rad električnog alata.

*Ako je oštećen, alat dajte popraviti prije uporabe. Mnoge nesreće uzrokovane su loše održanim električnim alatima.*

- f) Alat za rezanje održavajte oštrim i čistim.

*Ispravno održavani alat za rezanje s oštrim oštricama neće se zaglaviti i lakše će se kontrolirati.*

- g) Koristite električni alat, pribor i nastavke, itd. u skladu s ovim uputama, uzimajući u obzir radne uvjete i radove koji se izvode.

*Uporaba električnog alata za namjene za koje alat nije predviđen može uzrokovati opasne situacije.*

#### 5) Servisiranje

- a) Servisiranje električnog alata prepustite isključivo kvalificiranom osoblju uz korištenje identičnih rezervnih dijelova.

*Na taj će se način osigurati sigurnost električnog alata.*

#### OPREZ

Djecu i nemoćne osobe držite podalje od uređaja.

Kad se ne koristi, alat treba držati izvan dohvata djece i nemoćnih osoba.

## SIGURNOSNA UPOZOERNJA ZA UDARNI KLJUČ

- Električni alat držite samo za izolirane površine kada izvodite operacije pri kojima rezni alat može doći u kontakt sa skrivenim vodovima ili vlastitim kabelom. Pribor za rezanje i zatvarači koji dođu u kontakt sa žicama pod naponom mogu pod napon staviti izložene metalne dijelove uređaja, te tako uzrokovati strujni udar.











## DODATNA SIGURNOSNA UPOZORENJA

1. Kada se alat koristi na visini, pobrinite se da nitko nije ispod.
2. Koristite čepiće za uši ako se alat koristi duže vrijeme.
3. Prekidač za promjenu smjera uključite tek nakon što se motor zaustavi kada je potrebno promijeniti smjer rotacije.
4. Koristite transformator kada se koristi dugi produžni kabel.
5. Provjerite zatezni moment ključem za zatezni moment prije uporabe kako biste utvrdili ispravan zatezni moment koji treba koristiti.
6. Grlo sigurno montirajte na udarni ključ zajedno sa štapićem i prstenom.
7. Potvrdite ima li bilo kakvih pukotina na grlu.
8. Uvijek čvrsto držite tijelo i ručku udarnog ključa. U protivnom je moguće da proizvedena protusila rezultira netočnim, čak i opasnim načinom rada.

## SIMBOLI

### UPOZORENJE

Za uređaj se koriste sljedeći simboli. Uvjerite se da prije uporabe razumijete njihovo značenje.

	WR16SE : Udarni ključ
	Pročitajte sva sigurnosna upozorenja i sve upute.
	Samo za zemlje EU Električni alat ne bacajte zajedno s ostalim kućnim otpadom! Sukladno europskim direktivama 2002/96/EZ o otpadnoj električnoj i elektroničkoj opremi, te provedbi u skladu s nacionalnim zakonima i propisima, električni alat i baterije koji su dostigli kraj korisnog radnog vijeka potrebno je prikupljati odvojeno i predati u ustanove za recikliranje.
	Uključivanje
	Isključivanje
	Rotacija u smjeru kazaljke na satu
	Rotacija u smjeru suprotnom od kazaljke na satu
	Prekidač načina rada
	Indikator načina rada
	Iskopčajte mrežni utikač iz električne utičnice
	Alat II razreda

## STANDARDNA OPREMA

Osim glavne jedinice (1), paket sadrži opremu navedenu u nastavku.

- Kutija.....1
- Kuka .....1

Standardna oprema može se promijeniti bez prethodne najave.

## VRSTE PRIMJENE

- Zatezanja i otpuštanje raznih vrste vijaka i matica.

## SPECIFIKACIJE

Napon (prema podružjima)*	(110 V, 120 V, 230 V, 240 V) ~
Ulazna snaga*	370 W
Brzina bez opterećenja / Broj udaraca (A, B, C, D režimi prikazani su na slici 3)	A: 1100 / 1300 min <sup>-1</sup> B: 1300 / 1500 min <sup>-1</sup> C: 1400 / 1700 min <sup>-1</sup> D: 1600 / 1900 min <sup>-1</sup>
Kapaciteti (veličina vijaka)	M12 - M16 (Vijci s visokom napetošću) M12 - M22 (Obični vijci)
Zatezni moment **	Maksimalno 360 N·m
Težina***	2,5 kg

\* Provjerite nazivnu pločicu na proizvodu jer se može promijeniti ovisno o podružju.

\*\* Zatezanje vijka bez produžnog kabela uz nazivni napon.

\*\*\* Težina: Prema EPTA postupku 01/2003

### NAPOMENA

Zbog kontinuiranog programa istraživanja i razvoja tvrtke HiKOKI, ovdje navedene specifikacije mogu se promijeniti bez prethodne najave.

## MONTAŽA I RAD

### POZOR

Kako biste spriječili nezgode, uvijek isključite prekidač i izvucite utikač iz utičnice.

Aktivnost	Slika	Stranica
Montiranje grla (1)	1	90
Promjena brzine udara	2	90
Promjena smjera rotacije	3	90
Skidanje kuke (5)	4	90
Odabir pribora	—	91

### 1. Rad prekidača (slika 3)

Prekidač (4) na ovom uređaju funkcionira kao prekidač motora i služi za odabir smjera rotacije. Kad je prekidač u položaju R na što ukazuje oznaka na poklopcu ručke, motor se vrti u smjeru kazaljke na satu za zatezanje vijaka. Kada je prekidač u položaju L, motor se vrti suprotno od smjera kazaljke na satu za otpuštanje vijaka. Kada se prekidač otpusti, motor se zaustavlja.

### 2. Prebacivanje režima zatezanja (vidi sliku 2)

Svaki pritisak na prekidač režima rada (2) promijenit će broj udara. Prekidač (4) (vidi sliku 3) mora se ISKLJUČITI prilikom izvođenja ove operacije. Koristite A ili B za lagane zadatke i C ili D za teške zadatke.



### 3. Zaštitna funkcija

Za zaštitu alata, zaštitna funkcija će se aktivirati automatski i isključiti uređaj u slučaju bilo kakvih problema. (Tablica 1)

Tablica 1

Indikator načina rada (3) (vidi sliku 2)		Uzrok gašenja
Treperi 	Brzo uzastopno treperenje Treperi u intervalima od 0,1 sekunde	Automatsko isključivanje uzrokovano pretjeranim opterećenjem (*1)
	Sporo uzastopno treperenje Treperi u intervalima od 1 sekunde	Automatsko isključivanje uzrokovano zbog problema s detekcijom senzora (*2)
Treperenje tijekom režima rada		Automatsko isključivanje uzrokovano zbog prekomjerne unutarnje temperature alata koja prelazi navedenu temperaturu (*3)
		Automatsko isključivanje pokrenuto zbog otprilike 5 minuta neprekidnog rada bez opterećenja (*4)

- \*1 Funkcija zaštite od prekomjernog opterećenja  
U uvjetima prekomjernog opterećenja, alat će se isključiti kako bi se spriječilo oštećenje.  
Isključite prekidač za teške zadatke i pritisnite prekidač (2) za odabir načina rada kako biste resetirali alat.
- \*2 Nadzorna kontrolna funkcija  
Pritisnite prekidač (2) za odabir načina rada kako biste resetirali alat.  
Stalna pojava ovog može biti posljedica oštećenja alata.
- \*3 Funkcija zaštite od povećane temperature  
Automatsko isključivanje se aktivira kako bi se spriječilo oštećenje uzrokovano visokim temperaturama.  
Unutarnja temperatura alata povećat će se za poslove za koje se koriste velike struje, ili kada se alat koristi u okruženjima s visokom temperaturom.  
Molimo dopustite da alat odstoji 10 do 15 minuta prije nego što nastavite zadatak.
- \*4 Funkcija zaštite od kontinuiranog rada  
Alat će se ugasiti u slučaju neprekidnog rada dok je prekidač UKLJUČEN.

## ODRŽAVANJE I INSPEKCIJA

### 1. Inspekcija grla

Istrošeno ili deformirano šesterobridno ili četvrtasto grlo neće biti adekvatno čvrsto za umetanje između matice ili ležišta, te će uzrokovati gubitak zateznog momenta. Povremeno provjerite istrošenost grla i zamijenite novima ako je potrebno.

### 2. Provjera vijaka

Redovito pregledavajte sve vijke i osigurajte da su pravilno zategnuti. Ukoliko se bilo koji vijak otpusti, odmah ga zategnite. Nepridržavanje ovih naputaka može uzrokovati ozbiljne opasnosti.

### 3. Održavanja motora

Jedinica s namotom motora samo je »srce« električnog alata.

Posebno pazite da se namot ne ošteti i/ili smooči djelovanjem ulja ili vode.

### 4. Zamjena naponskog kabela

Ako je potrebno zamijeniti naponski kabel, to treba obaviti proizvođač ili njegov zastupnik kako bi se izbjegle opasnosti.

### POZOR

Tijekom rada i održavanja električnih alata, potrebno je pridržavati se sigurnosnih propisa i standarda propisanih u svakoj zemlji.

### JAMSTVO

Jamčimo da HiKOKI električni alat udovoljava zakonskim propisima. Ovo jamstvo ne pokriva oštećenja nastala pogrešnom uporabom, zlorabom, ili normalnim trošenjem. U slučaju prigovora, nerastavljen električni alat zajedno s POTVRDOM O JAMSTVU na kraju ovih uputa pošaljite ovlaštenom HiKOKI servisu.

### Informacije o buci i vibracijama

Izmjerene vrijednosti određene su sukladno EN60745 i u skladu s normom ISO 4871.

Izmjerena razina zvučne snage A: 96 dB (A)  
Izmjerena razina zvučnog tlaka A: 109 dB (A)  
Nesigurnost K: 3 dB (A).

Nosite zaštitu sluha.

Ukupne vrijednosti vibracija (zbroj triju vektora) određene prema EN60745.

Udarno zatezanje spojnica maksimalnim kapacitetom alata:

Vrijednost emisije vibracija  $a_{vh}$  = 17,0 m/s<sup>2</sup>  
Nesigurnost K = 1,5 m/s<sup>2</sup>

Naznačena ukupna vrijednost vibracija izmjerena je u skladu sa standardnim metodama ispitivanja, a može se koristiti za međusobne usporedbe alata.

Također se može koristiti za preliminarnu procjenu izloženosti.

### UPOZORENJE

- Emisija vibracija prilikom stvarnog korištenja električnog alata može se razlikovati od izjavljenih ukupnih vrijednosti ovisno u načinu na koji se alat koristi.
- Osigurajte sigurnosne mjere zaštite za osobe koje koriste alat, a koje se temelje na procjeni izloženosti u stvarnim uvjetima uporabe (uzimajući u obzir sve dijelove operativnog ciklusa, kao što su vremena kada je uređaj isključen, i kada radi u praznom hodu, zajedno s vremenom aktivnog korištenja).

### NAPOMENA

Zbog kontinuiranog programa istraživanja i razvoja tvrtke HiKOKI, ovdje navedene specifikacije mogu se promijeniti bez prethodne najave.

## ЗАГАЛЬНІ ІНСТРУКЦІЇ БЕЗПЕКИ ЕЛЕКТРИЧНОГО ІНСТРУМЕНТУ

### ⚠ ПОПЕРЕДЖЕННЯ

Прочитайте всі правила безпеки та вказівки.

Невиконання цих правил та інструкцій може призвести до удару струмом, пожежі та/або серйозної травми.

Збережіть всі інструкції та правила для подальшого користування.

Термін «електричний інструмент» у правилах позначає ваш електричний автоматичний інструмент, що працює від мережі (з дротом), або електричний інструмент, що працює на батарейках (бездротовий).

#### 1) Безпека робочого місця

a) Стенге за чистотою і правильним освітленням робочого місця.

Захаращені або темні ділянки так і «чекають» на нещасний випадок.

b) Не працюйте автоматичними інструментами там, де повітря насичене вибухонебезпечними речовинами, такими як горючі рідини, гази або пил.

Автоматичні інструменти висікають іскри, від яких можуть зайнятися пил або випари.

c) Під час роботи автоматичним інструментом не підпускайте до себе дітей і просто бажаною подивитися на вашу роботу.

Якщо вас відволікатимуть, ви можете втратити контроль над інструментом.

#### 2) Безпека електропристрою

a) Штепсельна виделка автоматичного інструменту мусить підходити до розетки електромережі.

Ніколи ніяким чином не змінюйте виделку.

Не користуйтеся жодними насадними-адаптерами для заземлених автоматичних інструментів.

Незмінені штепсельні виделки та відповідні їм розетки зменшують ризик удару електрострумом.

b) Не торкайтеся тілом заземлених предметів або поверхонь, таких як труби, батареї опалення і холодильники.

Якщо ви торкнетесь тілом заземленого предмету, це збільшує ризик удару струмом.

c) Не допускайте, щоб на автоматичні інструменти потрапляли дощ або волога.

Вода, яка потрапила до автоматичного інструмента, підвищує ризик удару струмом.

d) Обережно поводьтеся зі шнуром. Ніколи не несіть інструмент на шнури, не волочіть його за шнур і не витягайте штепсельну виделку з розетки, тягнучи за шнур.

Бережіть шнур від тепла, олій, гострих поверхонь та рухомих деталей.

Пошкоджені або заплутані шнури збільшують ризик ураження електрострумом.

e) Працюючи автоматичним інструментом просто неба, користуйтеся подовжувачами, пристосованими для застосування просто неба.

Користування шнуром, пристосованим до користування просто неба, знижує ризик ураження струмом.

f) Якщо не уникнути роботи у вологому середовищі, користуйтеся джерелом живлення із пристроєм захисту від замикання на землю.

Пристрій захисту від замикання на землю знижує ризик удару струмом.

#### 3) Особиста безпека

a) Не втрачайте пильності, стенге за тим, що робите, і користуйтеся здоровим глуздом під час роботи автоматичним інструментом.

Не працюйте автоматичним інструментом, коли ви втомлені або знаходитеся під дією наркотиків, алкоголю або ліків.

Мить неуваги під час роботи автоматичним інструментом може спричинити важку травму.

b) Користуйтеся засобами індивідуального захисту. Завжди користуйтеся засобами для захисту очей.

Засоби індивідуального захисту, такі як респіратор, черевки із протекторами, каска або беруші у відповідних умовах зменшать ризик травмування.

c) Запобігайте випадковому увімкненню. Переконайтеся, що перемикач знаходиться в положенні «вимкнено», перш ніж підключитися до джерела живлення і/або акумулятора, взятися за інструмент або переносити його.

Якщо переносити автоматичні інструменти увімкненими або тримаючи палець на перемикачі, це може стати причиною нещасного випадку.

d) Зніміть будь-які регулюючі ключі або блокатори, перш ніж вмикати інструмент.

Якщо регулюючий ключ або блокатор лишити прикріпленим до частини інструмента, яка обертається, це може спричинити травму.

e) Не тягніться і не перехилийтеся, працюючи з інструментом. Завжди надійно стійте на ногах і зберігайте рівновагу.

Це надає кращий контроль над автоматичним інструментом у несподіваних ситуаціях.

f) Носіть правильний робочий одяг. Не носіть широкий одяг або ювелірні прикраси. Тримайте волосся, одяг і рукавички подалі від рухомих частин.

Широкий одяг, ювелірні прикраси або довге волосся може потрапити до рухомих частин.

g) Якщо у наявності є пристрій для збирання пилу, скористуйтеся ним за умови, що він правильно підключений і працює.

Користування пристроєм для збирання пилу може знизити небезпеки, пов'язані із накопиченням пилу.

#### 4) Експлуатація і догляд за автоматичним інструментом

a) Не застосовуйте надмірну силу до автоматичного інструменту. Для виконання різних видів робіт підбирайте відповідні інструменти.

Правильно підібраний автоматичний інструмент краще виконає роботу і гарантуватиме більше безпеки.

b) Не користуйтеся автоматичним інструментом, якщо перемикач не працює.

Будь-який автоматичний інструмент, який неможливо контролювати перемикачем, є небезпечним. Його слід покласти.

c) Відключіть виделку з джерела живлення і/або акумулятор від автоматичного інструменту, перш ніж будь-що регулювати, змінювати аксесуари або зберігати автоматичні інструменти.

Ці заходи безпеки знижують ризик випадкового увімкнення автоматичний інструмент.

d) Зберігайте інструменти у місцях, недоступних для дітей, і не дозволяйте людям, не ознайомленим із автоматичними інструментами і цими інструкціями, користуватися автоматичним інструментом. Автоматичні інструменти є небезпечними в руках не підготованих користувачів.

- е) Доглядайте за електричними інструментами. Перевіряйте, чи не зсунулися і чи не зігнулися рухомі частини, чи не зламалися окремі деталі, а також чи не трапилося якихось небажаних змін, які можуть погано вплинути на роботу інструмента.

Якщо автоматичний інструмент пошкоджений, його слід полагодити перед подальшим користуванням.

Багато нещасних випадків трапляється через поганий догляд за автоматичними інструментами.

- ф) Вчасно чистьте і загострюйте інструменти для різання.

Інструменти для різання, за якими правильно доглядають і які вчасно підточують, рідше згинаються, і їх легше контролювати.

- г) Користуйтеся автоматичним інструментом, аксесуарами і насадками згідно цих інструкцій, враховуючи робочі умови та завдання.

Застосуйте різні автоматичні інструменти для різних видів робіт. Невідповідність інструмента і застосування може створити небезпечну ситуацію.

## 5) Обслуговування

- а) Обслуговувати ваш автоматичний інструмент може лише кваліфікований технік, замінюючи деталі лише на ідентичні.

Це гарантуватиме безпеку автоматичного інструмента.

## ЗАСТЕРЕЖЕННЯ











Не підпускайте до інструменту дітей і неповносправних осіб.

Коли інструментом не користуються, його слід зберігати в місцях, недоступних для дітей та неповносправних осіб.

## СИМВОЛИ

### ПОПЕРЕДЖЕННЯ

Нижче наведено символи, які зазначаються на пристрої. Перш ніж користуватися пристроєм, ви повинні розуміти їх значення.

	WR16SE: Ударний гайковерт
	Прочитайте всі правила безпеки та вказівки.
	Лише для країн ЕС Не викидайте електричні інструменти із побутовими відходами! Згідно Європейської Директиви 2002/96/EC про відходи електронного та електричного виробництва і її запровадження згідно місцевих законів електричні інструменти, які відслужили робочий строк, слід утилізувати окремо і повертати до установ, що займаються екологічною переробкою брухту.
	Перемикач УВІМК.
	Перемикач ВІМК.
	Обертання за годинниковою стрілкою
	Обертання проти годинникової стрілки
	Кнопку перемикач режимів
	Індикатор режиму
	Відключіть штепсельну вилку від електричної розетки
	Електричний пристрій класу II

## ЗАХОДИ БЕЗПЕКИ ПІД ЧАС ВИКОРИСТАННЯ УДАРНОГО ГАЙКОВЕРТА

- Тримайте електроінструмент лише за відповідні ручки з ізоляцією, оскільки фіксатор може зачепити приховані електричні дроти або власний шнур живлення.

При контакті фіксаторів з проводкою, що знаходиться під напругою, неізольовані металеві частини електроінструменту можуть проводити електричний струм, який призведе до ураження оператора.

## СТАНДАРТНІ АКСЕСУАРИ

Окрім основного пристрою (1), до комплекту входять аксесуари, перелік яких представлено нижче.

- Валіза.....1
- Гак .....1

Комплект стандартного приладдя може бути змінений без попередження.

## ОБЛАСТІ ЗАСТОСУВАННЯ

- Затягування та викручування різних типів болтів і гайок.

## ДОДАТКОВІ ПРАВИЛА БЕЗПЕКИ

1. Під час експлуатації інструменту на висоті не дозволяйте жодній особі знаходитись унизу.
2. Використовуйте навушники під час експлуатації протягом тривалого часу.
3. При необхідності змінити напрямком обертання повертайте перемикач напрямку тільки після повної зупинки двигуна.
4. Використовуйте підвищуючий трансформатор у разі застосування довгого подовжувального кабелю.
5. Визначте момент затягування за допомогою динамометричного гайкового ключа для встановлення правильного моменту затягування перед експлуатацією гайковерта.
6. Зберіть і надійно закріпіть муфту на ударному гайковерті за допомогою штифта та кільця.
7. Перевірте муфту на предмет тріщин.
8. Завжди міцно тримайте корпус і ручку ударного гайковерта. В іншому випадку віддача може призвести до неточних і навіть небезпечних дій.

## ТЕХНІЧНІ ХАРАКТЕРИСТИКИ

Напруга (за регіонами)*	(110 В, 120 В, 230 В, 240 В) ~
Вхід живлення*	370 Вт
Швидкість холостого ходу / частота ударів (режими А, В, С, D показані на мал. 3)	A: 1100 / 1300 хв. <sup>-1</sup> B: 1300 / 1500 хв. <sup>-1</sup> C: 1400 / 1700 хв. <sup>-1</sup> D: 1600 / 1900 хв. <sup>-1</sup>
Продуктивність (розмір болтів)	M12 – M16 (надміцний болт) M12 – M22 (звичайний болт)
Момент затягування**	макс. 360 Н·м
Вага***	2,5 кг

\* Перевірте наклейку на пристрої, тому що вона відрізняється в залежності від регіону.

\*\* Затягування болта під час роботи без подовжувального шнура при номінальній нарузі.

\*\*\* Вага: згідно з процедурою 01/2003 ЕРТА

### ПРИМІТКА

Через постійні дослідження і розвиток, які здійснює компанія НіКОКІ, технічні характеристики можуть змінюватися без попередження.

## УСТАНОВКА ТА ЕКСПЛУАТАЦІЯ

### ОБЕРЕЖНО

Щоб уникнути нещасних випадків, переконайтеся в тому, що перемикач вимкнений, а штепсельна виделка від'єднана від розетки.

Операція	Малюнок	Сторінка
Установка муфти (1)	1	90
Зміна частоти ударів	2	90
Зміна напрямку обертання	3	90
Зняття гака (5)	4	90
Вибір аксесуарів	—	91

#### 1. Функціонування пускового перемикача (мал. 3)

Пусковий перемикач (4) цього пристрою працює як вимикач двигуна і перемикач напрямку обертання. Якщо перемикач встановлений у положення R, вказане на кришці ручки, двигун буде обертатися за годинниковою стрілкою для затягування болтів. Якщо перемикач встановлений у положення L, двигун буде обертатися проти годинникової стрілки для викручування болтів. Якщо ви відпустите перемикач, двигун зупиниться.

#### 2. Перемикання режимів затягування (див. мал. 2)

При кожному натисканні перемикача режиму (2) змінюється частота ударів. Під час виконання цієї операції перемикач (4) (див. мал. 3) повинен бути ВИМКНЕНИЙ. Використовуйте режим А або В для виконання дрібних завдань і режим С або D для більш важких завдань.

#### 3. Функція захисту

У разі виникнення будь-яких несправностей запускається функція захисту, яка автоматично вимикає інструмент для запобігання ушкодженню. (Таблиця 1)

Таблиця 1

Індикатор режиму (3) (див. мал. 2)		Причина вимикання
	Блимає з високою періодичністю Висвічується і гасне з інтервалами 0,1 секунди	Автоматичне вимикання через надмірне навантаження (*1)
	Блимає з низькою періодичністю Висвічується і гасне з 1-секундними інтервалами	Автоматичне вимикання через виявлення датчиком несправності (*2)
	Блимає в робочому режимі	Автоматичне вимикання через збільшення внутрішньої температури інструменту вище нормативної (*3)
		Автоматичне вимикання через безперервну роботу на холостому ходу протягом прибл. 5 хвилин (*4)

- \*1 Функція захисту від надмірного навантаження  
Щоб уникнути пошкодженню, інструмент вимкнеться у випадку роботи в умовах надмірного навантаження. Призупиніть виконання інтенсивної роботи і натисніть кнопку перемикачання режимів (2) для скидання робочого режиму інструменту.
- \*2 Функція поточного контролю і управління  
Натисніть кнопку перемикачання режимів (2) для скидання робочого режиму інструменту. Постійне виникнення подібних ситуацій може призвести до пошкодження інструменту.
- \*3 Функція захисту від збільшення температури  
Автоматичне вимикання здійснюється, щоб уникнути пошкодженню через підвищення температури. Внутрішня температура інструменту зростає під час виконання завдань, що вимагають струмів великої сили, або при використанні в умовах впливу високих температур. Необхідно зробити перерву в роботі інструмента на 10–15 хвилин, а потім продовжити виконувати завдання.
- \*4 Функція захисту від безперервної роботи  
Вимикання відбудеться у випадку безперервної роботи при увімкненому перемикачі.

## ТЕХНІЧНЕ ОБСЛУГОВУВАННЯ І ПЕРЕВІРКА

### 1. Огляд муфти

Зношені або деформовані муфти з шестигранними і чотиригранними отворами не забезпечать потрібного затягування у разі встановлення їх на гайку або упорний стрижень, що призведе до втрати моменту затягування. Періодично звертайте увагу на зношеність отвору муфти і, якщо потрібно, замініть муфту на нову.

**2. Огляд кріпильних гвинтів**

Регулярно оглядайте всі кріпильні гвинти і перевіряйте їх належну затяжку. При ослабленні будь-яких гвинтів, негайно затягніть їх повторно. Невиконання цієї вимоги може призвести до серйозної небезпеки.

**3. Технічне обслуговування двигуна**

Головним компонентом електроінструменту є обмотка двигуна.

Приділяйте належну увагу тому, щоб обмотку не було пошкоджено та/або до неї не потрапило мастило або вода.

**4. Заміна шнура живлення**

Щоб уникнути небезпеки травмування, заміна шнура живлення повинна проводитися виробником цього елемента.

**ПРИМІТКА**

Через постійні дослідження і розвиток, які здійснює компанія НіКОКІ, технічні характеристики можуть змінюватися без попередження.

**ОБЕРЕЖНО**

Під час роботи і догляду слід брати до уваги місцеві норми і стандарти.

**ГАРАНТІЯ**

Ми гарантуємо, що автоматичні інструменти НіКОКІ виготовлені згідно місцевих вказівок. Ця гарантія не розповсюджується на дефекти або пошкодження через зловживання, неправильне користування або звичайне спрацювання. Якщо ви маєте скарги, будь ласка, надішліть автоматичний інструмент, не розбираючи його, із **ГАРАНТІЙНИМ СЕРТИФІКАТОМ**, який знаходиться в кінці інструкції, до авторизованого сервісного центру НіКОКІ.

**Інформація про шум та вібрацію**

Виміряні величини визначені згідно EN60745 і визнано такими, що відповідають ISO 4871.

Вимірний рівень потужності звуку в співвідношенні А: 96 дБ (А)

Вимірний рівень тиску звуку в співвідношенні А:

109 дБ (А)

Похибка К: 3 дБ (А)

Носіть пристрій захисту органів слуху.

Повне значення вібрації (триаксіальна векторна сума) визначено згідно EN60745.

Ударне затягування фіксаторів максимальної потужності пристрою:

Величина вібрації  $a_h = 17,0 \text{ м/с}^2$

Похибка К =  $1,5 \text{ м/с}^2$

Зазначений рівень вібрації був вимірний згідно стандартного тесту і може бути використаний при порівнянні інструментів між собою. Він може використовуватися для первинного визначення впливу.

**ПОПЕРЕДЖЕННЯ**

- Вібрація під час справжнього користування може відрізнятися від заявленої, залежно від способу застосування інструменту.
- Визначте заходи безпеки для оператора згідно практичного застосування (беручи до уваги всі частини робочого циклу, такі як вимикання інструменту і його роботи вхолосту на додаток до виконання робочих завдань).

## ОБЩИЕ ПРАВИЛА БЕЗОПАСНОСТИ ПРИ РАБОТЕ С ЭЛЕКТРОИНСТРУМЕНТОМ

### ⚠ ПРЕДУПРЕЖДЕНИЕ

Прочтите все правила безопасности и инструкции. Не выполнение правил и инструкций может привести к поражению электрическим током, пожару и/или серьезной травме.

Сохраняйте все правила и инструкции на будущее.

Термин «электроинструмент» в контексте всех мер предосторожности относится к эксплуатируемому вами электроинструменту с питанием от сетевой розетки (с сетевым шнуром) или электроинструменту с питанием от аккумуляторной батареи (беспроводному).

#### 1) Безопасность на рабочем месте

- Поддерживайте чистоту и хорошее освещение на рабочем месте.**  
Беспорядок и плохое освещение приводят к несчастным случаям.
- Не используйте электроинструменты во взрывоопасных окружающих условиях, например, в непосредственной близости огнеопасных жидкостей, горючих газов или легковоспламеняющейся пыли.**  
Электроинструменты порождают искры, которые могут воспламенить пыль или испарения.
- Держите детей и наблюдающих на безопасном расстоянии во время эксплуатации электроинструмента.**  
Отвлечение внимания может стать для вас причиной потери управления.

#### 2) Электробезопасность

- Сетевые вилки электроинструментов должны соответствовать сетевой розетке. Никогда не модифицируйте штепсельную вилку никоим образом.**  
Не используйте никакие адаптерные переходники с заземленными (замкнутыми на землю) электроинструментами.  
Немодифицированные штепсельные вилки и соответствующие им сетевые розетки уменьшат опасность поражения электрическим током.
- Не прикасайтесь телом к заземленным поверхностям, например, к трубопроводам, радиаторам, кухонным плитам и холодильникам.**  
Если Ваше тело соприкоснется с заземленными поверхностями, возрастет опасность поражения электрическим током.
- Не подвергайте электроинструменты действию воды или влаги.**  
При попадании воды в электроинструмент возрастет опасность поражения электрическим током.
- Правильно обращайтесь со шнуром.**  
Никогда не переносите электроинструмент, взявшись за шнур, не тяните за шнур и не дергайте за шнур с целью отсоединения электроинструмента от сетевой розетки.  
Располагайте шнур подальше от источников тепла, нефтепродуктов, предметов с острыми кромками и движущихся деталей.  
Поврежденные или запутанные шнуры увеличивают опасность поражения электрическим током.
- При эксплуатации электроинструмента вне помещений, используйте удлинительный**

шнур, предназначенный для использования вне помещения.

Использование шнура, предназначенного для работы вне помещений, уменьшит опасность поражения электрическим током.

- При эксплуатации электроинструмента во влажной среде, используйте устройство защитного отключения источника питания.**  
Использование устройства защитного отключения уменьшит опасность поражения электрическим током.
- #### 3) Личная безопасность
- Будьте готовы в неожиданным ситуациям, внимательно следите за своими действиями и руководствуйтесь здравым смыслом при эксплуатации электроинструмента.**  
Не используйте электроинструмент, когда вы устали или находитесь под влиянием наркотиков, алкоголя или лекарственных препаратов.  
Мгновенная потеря внимания во время эксплуатации электроинструментов может привести к серьезной травме.
  - Используйте индивидуальные средства защиты. Всегда надевайте средства защиты глаз.**  
Защитное снаряжение, например, противопылевой респиратор, защитная обувь с нескользящей подошвой, защитный шлем-каска или средства защиты органов слуха, используемые для соответствующих условий, уменьшат травмы.
  - Избегайте непреднамеренного включения двигателя. Убедитесь в том, что выключатель находится в положении выключения перед подниманием, переноской или подсоединением к сетевой розетке и/или портативному батарейному источнику питания.**  
Переноска электроинструментов, когда вы держите палец на выключателе, или подсоединение электроинструментов к сетевой розетке, когда выключатель находится в положении включения, приводит к несчастным случаям.
  - Снимите все регулировочные или гаечные ключи перед включением электроинструмента.**  
Гаечный или регулировочный ключ, оставленный прикрепленным к вращающейся детали электроинструмента, может привести к получению травмы.
  - Не теряйте устойчивость. Все время имейте точку опоры и сохраняйте равновесие.**  
Это поможет лучше управлять электроинструментом в непредвиденных ситуациях.
  - Одевайтесь надлежащим образом. Не надевайте просторную одежду или ювелирные изделия. Держите волосы, одежду и перчатки как можно дальше от движущихся частей.**  
Просторная одежда, ювелирные изделия или длинные волосы могут попасть в движущиеся части.
  - Если предусмотрены устройства для присоединения приспособлений для отвода и сбора пыли, убедитесь в том, что они присоединены и используются надлежащим образом.**  
Использование данных устройств может уменьшить опасность, связанные с пылью.

4) Эксплуатация и обслуживание электроинструментов

а) Не перегружайте электроинструмент. Используйте надлежащий для Вашего применения электроинструмент.

*Надлежащий электроинструмент будет выполнять работу лучше и надежнее в том режиме работы, на который он рассчитан.*

б) Не используйте электроинструмент с неисправным выключателем, если с его помощью нельзя будет включить и выключить инструмент.

*Каждый электроинструмент, которым нельзя управлять с помощью выключателя, будет представлять опасность, и его будет необходимо отремонтировать.*

в) Отсоедините штепсельную вилку от источника питания и/или портативный батарейный источник питания от электроинструмента перед началом выполнения какой-либо из регулировок, перед сменой принадлежностей или хранением электроинструментов.

*Такие профилактические меры безопасности уменьшат опасность непреднамеренного включения двигателя электроинструмента.*

г) Храните неиспользуемые электроинструменты в недоступном для детей месте, и не разрешайте людям, не умеющим обращаться с электроинструментом или не изучившим данное руководство, работать с электроинструментом.

*Электроинструменты представляют опасность в руках неподготовленных пользователей.*

д) Содержите электроинструменты в исправности. Проверьте, нет ли несоосности или заедания движущихся частей, повреждения деталей или какого-либо другого обстоятельства, которое может повлиять на функционирование электроинструментов.

*При наличии повреждения отремонтируйте электроинструмент перед его эксплуатацией. Большое количество несчастных случаев связано с плохим обслуживанием электроинструментов.*

е) Содержите режущие инструменты остро заточенными и чистыми.

*Надлежащим образом содержащиеся в исправности режущие инструменты с острыми режущими кромками будут меньше заедать и будут легче в управлении.*

ж) Используйте электроинструмент, принадлежности, насадки и т.п. в соответствии с данным руководством, принимая во внимание условия и объем выполняемой работы.

*Использование электроинструмента для выполнения работ не по прямому назначению может привести к опасной ситуации.*

5) Обслуживание

а) Обслуживание Вашего электроинструмента должно выполняться квалифицированным представителем ремонтной службы с использованием только идентичных запасных частей.

*Это обеспечит сохранность и безопасность электроинструмента.*

**МЕРЫ ПРЕДОСТОРОЖНОСТИ**

Держите подальше от детей и немощных людей. Если инструменты не используются, их следует хранить в недоступном для детей и немощных людей месте.

**МЕРЫ ПРЕДОСТОРОЖНОСТИ ПРИ ЭКСПЛУАТАЦИИ УДАРНОГО ГАЙКОВЕРТА**

○ Держите электрический инструмент за изолированные части для захвата при эксплуатации в местах, где финсатор может соприкасаться со скрытой проводной или с собственным проводом.

При контакте финсаторов с проводкой, находящейся под напряжением, неизолированные металлические части электроинструмента могут проводить электрический ток, который приведет к поражению оператора.







**ДОПОЛНИТЕЛЬНЫЕ УКАЗАНИЯ ПО ОБЕСПЕЧЕНИЮ БЕЗОПАСНОСТИ**





1. При эксплуатации инструмента на возвышении не допускайте того, чтобы кто-либо находился внизу.
2. Используйте наушники при эксплуатации в течение длительного времени.
3. При необходимости изменить направление вращения поворачивайте переключатель направления только после полной остановки двигателя.
4. Используйте повышающий трансформатор при работе с подключением длинного удлинительного кабеля.
5. Определите крутящий момент при помощи тарированного ключа для установки правильного крутящего момента гайковерта перед эксплуатацией.
6. Соберите и надежно закрепите гнездо на ударном гайковерте с помощью штифта и кольца.
7. Проверьте гнездо на наличие трещин.
8. Всегда крепко держите корпус и рукоятку ударного гайковерта. В противном случае сила отдачи может привести к неточным и даже опасным действиям.

**СИМВОЛЫ**

**ПРЕДУПРЕЖДЕНИЕ**

Ниже приведены символы, используемые для машины. Перед началом работы обязательно убедитесь в том, что вы понимаете их значение.

	WR16SE: Ударный гайковерт
	Прочтите все правила безопасности и инструкции.
	Только для стран ЕС Не выкидывайте электроприборы вместе с обычным мусором! В соответствии с европейской директивой 2002/96/ЕС об утилизации старых электрических и электронных приборов и в соответствии с местными законами электроприборы, бывшие в эксплуатации, должны утилизироваться отдельно безопасным для окружающей среды способом.
	Переключатель ВКЛ.
	Переключатель ВЫКЛ.
	Вращение по часовой стрелке

	Вращение против часовой стрелки
	Кнопку переключения режимов
	Индикатор режима
	Отсоедините штепсельную вилку от электрической розетки
	Электроинструмент класса II

## УСТАНОВКА И ЭКСПЛУАТАЦИЯ

### ОСТОРОЖНО

Во избежание несчастных случаев убедитесь в том, что переключатель выключен, а штепсельная вилка отсоединена от розетки.

Операция	Рисунок	Страница
Установка гнезда (1)	1	90
Изменение частоты ударов	2	90
Изменение направления вращения	3	90
Снятие крюка (5)	4	90
Выбор принадлежностей	—	91

## СТАНДАРТНЫЕ ПРИНАДЛЕЖНОСТИ

В дополнение к основному инструменту (1) комплект включает дополнительные принадлежности, перечень которых представлен ниже.

- Чемодан..... 1
- Крюк..... 1

Состав и тип дополнительных принадлежностей может быть изменен без предварительного уведомления.

## НАЗНАЧЕНИЕ

- Затягивание и ослабление различных видов болтов и гаек.

## ТЕХНИЧЕСКИЕ ХАРАКТЕРИСТИКИ

Напряжение (по регионам)*	(110 В, 120 В, 230 В, 240 В) ~
Потребляемая мощность*	370 Вт
Число оборотов холостого хода / частота ударов (режимы А, В, С, D показаны на рис. 3)	A: 1100 / 1300 мин <sup>-1</sup> B: 1300 / 1500 мин <sup>-1</sup> C: 1400 / 1700 мин <sup>-1</sup> D: 1600 / 1900 мин <sup>-1</sup>
Производительность (размер болтов)	M12 – M16 (высокопрочный стяжной болт) M12 – M22 (обыкновенный болт)
Крутящий момент**	макс. 360 N·m
Вес***	2,5 кг

\* Проверьте паспортную табличку на изделии, так как она меняется в зависимости от региона.

\*\* Затягивание болта при работе без удлинительного шнура при номинальном напряжении.

\*\*\* Вес: согласно процедуре 01/2003 ЕРТА.

### ПРИМЕЧАНИЕ

На основании постоянных программ исследования и развития компания NiKOKI оставляет за собой право на изменение указанных здесь технических данных без предварительного уведомления.

### 1. Функционирование пускового переключателя (рис. 3)

Пусковой переключатель (4) данной машины работает как выключатель двигателя и переключатель выбора направления вращения. Если переключатель установлен в положение R, указанное на крышке рукоятки, двигатель будет вращаться по часовой стрелке для затягивания болтов.

Если переключатель установлен в положение L, двигатель будет вращаться против часовой стрелки для ослабления болтов. После того как переключатель будет опущен, двигатель остановится.

### 2. Переключение режимов затягивания (см. рис. 2)

При каждом нажатии переключателя режимов (2) изменяется частота ударов. При выполнении данной операции переключатель (4) (см. рис. 3) должен быть ВЫКЛЮЧЕН. Используйте режим А или В для выполнения мелких задач и режим С или D для более трудоемких задач.

### 3. Функция защиты

В случае возникновения каких-либо неисправностей запускается функция защиты, которая автоматически выключает инструмент для предотвращения повреждений. (Таблица 1)

Таблица 1

Индикатор режима (3) (см. рис. 2)		Причина отключения
	Мигает с высокой периодичностью Загорается и гаснет с интервалами 0,1 секунды	Автоматическое отключение в результате чрезмерной нагрузки (*1)
	Мигает с низкой периодичностью Загорается и гаснет с 1-секундными интервалами	Автоматическое отключение в результате обнаружения датчиком неисправности (*2)
Мигает в рабочем режиме		Автоматическое отключение в результате увеличения внутренней температуры инструмента выше нормативной (*3)
		Автоматическое отключение из-за непрерывной работы на холостом ходу в течение прил. 5 минут (*4)



- \*1 Функция защиты от чрезмерной нагрузки  
Во избежание повреждений инструмент отключится в случае работы в условиях чрезмерной нагрузки. Приостановите выполнение интенсивной работы и нажмите кнопку переключения режимов (2) для сброса рабочего режима инструмента.
- \*2 Функция текущего контроля и управления  
Нажмите кнопку переключения режимов (2) для сброса рабочего режима инструмента. Частое возникновение подобных ситуаций может привести к повреждению инструмента.
- \*3 Функция температурной защиты  
Автоматическое отключение осуществляется во избежание повреждений в результате повышения температуры. Внутренняя температура инструмента возрастает в процессе выполнения заданий, требующих токов большой силы, или при эксплуатации инструмента в условиях воздействия высоких температур. Пожалуйста, оставьте инструмент в состоянии покоя на 10-15 минут, прежде чем продолжить выполнение задания.
- \*4 Функция защиты от непрерывной работы  
Отключение произойдет в случае непрерывной работы при ВКЛЮЧЕННОМ переключателе.

## ГАРАНТИЯ

Мы гарантируем соответствие автоматических инструментов HiKOKI нормативным/национальным нормам. Данная гарантия не распространяется на дефекты или ущерб, возникший вследствие неправильного использования или ненадлежащего обращения, а также нормального износа. В случае подачи жалобы отправляйте автоматический инструмент в нерабочем состоянии вместе с ГАРАНТИЙНЫМ СЕРТИФИКАТОМ, который находится в конце инструкции по обращению, в авторизованный центр обслуживания HiKOKI.

## Информация, касающаяся создаваемого шума и вибрации

Измеряемые величины были определены в соответствии со стандартом EN60745 и заявлены в соответствии с ISO 4871.

Измеренный средневзвешенный уровень звуковой мощности: 96 дБ (А)  
Измеренный средневзвешенный уровень звукового давления: 109 дБ (А)  
Погрешность К: 3 дБ (А)

Надевайте наушники.

Общие значения вибрации (сумма векторов триаксиального кабеля) определяются в соответствии с EN60745.

Толчковое затягивание зажимов максимальной мощности устройства:

Величина вибрации  $a_h = 17,0 \text{ м/с}^2$   
Погрешность К = 1,5  $\text{м/с}^2$

Заявленное суммарное значение вибрации было измерено в соответствии со стандартным методом испытаний и может применяться для сравнения инструментов.

Оно также может использоваться для предварительной оценки воздействия.

### ПРЕДУПРЕЖДЕНИЕ

- Уровень вибрации во время фактического использования электроинструмента может отличаться от заявленного суммарного значения, в зависимости от способа использования устройства.
- Определить меры предосторожности для защиты оператора, которые основаны на расчете воздействия при фактических условиях использования (принимая во внимание все периоды цикла эксплуатации, то есть когда инструмент выключен, работает на холостом ходу, а также время запуска).

### ПРИМЕЧАНИЕ

На основании постоянных программ исследования и развития компания HiKOKI оставляет за собой право на изменение указанных здесь технических данных без предварительного уведомления.

## ТЕХНИЧЕСКОЕ ОБСЛУЖИВАНИЕ И ОСМОТР

### 1. Осмотр гнезда

Износенное или деформированное гнездо с шестигранным или квадратным отверстием не будет обеспечивать достаточную степень плотности посадки между гайкой или наковальней, и, следовательно, приведет к ослаблению крутящего момента. Периодически проверяйте степень износа отверстий гнезда и заменяйте гнезда новыми при необходимости.

### 2. Осмотр крепежных винтов

Регулярно выполняйте осмотр всех крепежных винтов и проверяйте их надлежащую затяжку. При ослаблении каких-либо винтов, немедленно затяните их повторно. Невыполнение этого требования может привести к серьезной опасности.

### 3. Обслуживание двигателя

Обмотка двигателя представляет собой «сердце» электроинструмента.

Соблюдайте надлежащие меры предосторожности для защиты обмотки от повреждений и/или попадания на нее влаги, масла или воды.

### 4. Замена шнура питания

Во избежание опасности травмирования замена шнура питания должна производиться изготовителем этого элемента.

## ОСТОРОЖНО

При использовании или техобслуживании инструмента всегда следите за выполнением всех правил и норм безопасности.

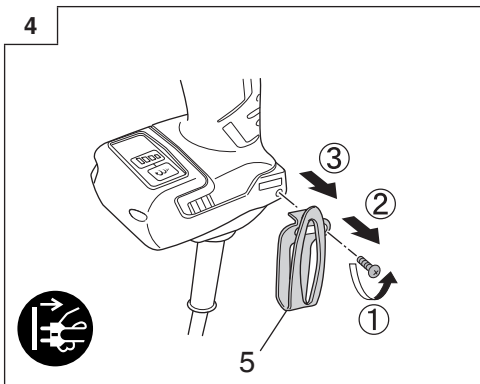
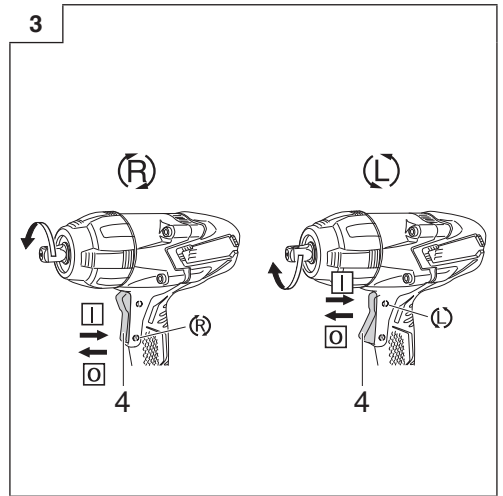
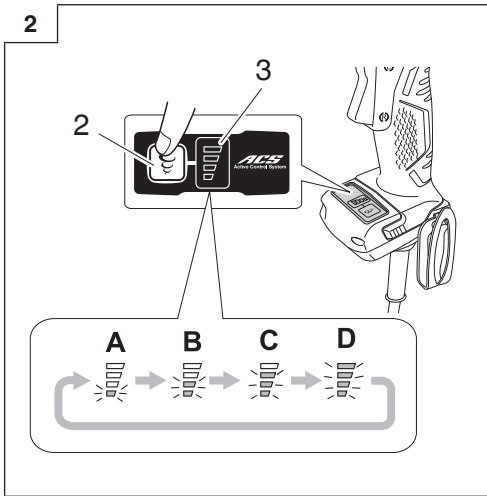
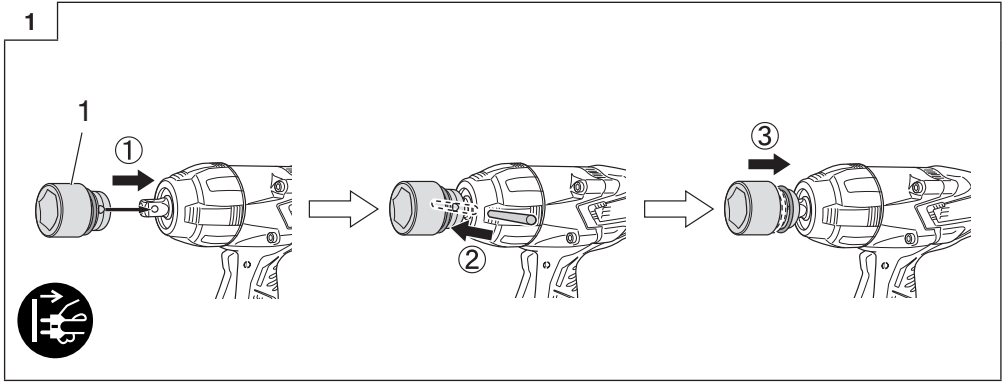

B = 12.7 mm

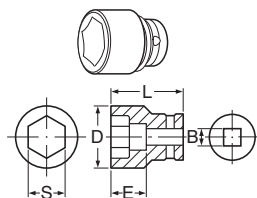

S	D	E	L		S	D	E	L	
					12	20	34	52	955138
					13	21.5	34	52	955139
14	25	24	40	873540	14	22	34	52	955140
17	28	15	32	873536	17	25	34	52	955141
19	28	17	34	873624	19	28	34	52	955142
21	32	20	36	873626	21	31	34	52	955143
22	35	24	40	873627	22	32.5	34	52	955144
23	36	25	40	873628	23	33	34	52	955145
24	38	25	40	873629	24	34	34	52	955146
26	38	25	40	873630	26	38	57	75	955147
27	42	24	50	985195	27	40	57	75	955148

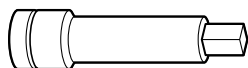

873633

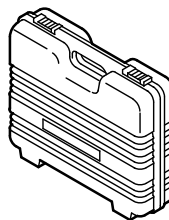

986062



335724

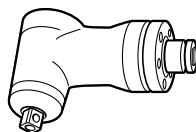

EW-14R

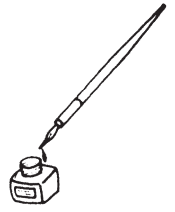

English	Dansk	Română
<p align="center"><b>GUARANTEE CERTIFICATE</b></p> <p>① Model No. ② Serial No. ③ Date of Purchase ④ Customer Name and Address ⑤ Dealer Name and Address (Please stamp dealer name and address)</p>	<p align="center"><b>GARANTIBEVIS</b></p> <p>① Modelnummer ② Serienummer ③ Købsdato ④ Kundes navn og adresse ⑤ Forhandlers navn og adresse (Indstæmp stempel med forhandlers navn og adresse)</p>	<p align="center"><b>CERTIFICAT DE GARANȚIE</b></p> <p>① Model nr. ② Nr. de serie ③ Data cumpărării ④ Numele și adresa clientului ⑤ Numele și adresa distribuitorului (Vă rugăm aplicați ștampila cu numele și adresa distribuitorului)</p>
<p align="center"><b>DEUTSCH</b></p> <p align="center"><b>GARANTIESCHEIN</b></p> <p>① Modell-Nr. ② Serien-Nr. ③ Kaufdatum ④ Name und Anschrift des Kunden ⑤ Name und Anschrift des Händlers (Bitte mit Namen und Anschrift des Händlers abstempeln)</p>	<p align="center"><b>NORSK</b></p> <p align="center"><b>GARANTISERTIFIKAT</b></p> <p>① Modellnr. ② Serienr. ③ Kjøpsdato ④ Kundens navn og adresse ⑤ Forhandlerens navn og adresse (Vennligst stemple forhandlerens navn og adresse)</p>	<p align="center"><b>SLOVENŠČINA</b></p> <p align="center"><b>GARANCIJSKO POTRDILO</b></p> <p>① Št. modela ② Serijska št. ③ Datum nakupa ④ Ime in naslov kupca ⑤ Ime in naslov prodajalca (Prosimo vtisnite žig z imenom in naslovom prodajalca)</p>
<p align="center"><b>FRANÇAIS</b></p> <p align="center"><b>CERTIFICAT DE GARANTIE</b></p> <p>① No. de modèle ② No de série ③ Date d'achat ④ Nom et adresse du client ⑤ Nom et adresse du revendeur (Cachet portant le nom et l'adresse du revendeur)</p>	<p align="center"><b>SUOMI</b></p> <p align="center"><b>TAKUUTODISTUS</b></p> <p>① Malli nro ② Sarja nro ③ Ostopäivämäärä ④ Asiakkaan nimi ja osoite ⑤ Myyjän nimi ja osoite (Leimaa myyjän nimi ja osoite)</p>	<p align="center"><b>SLOVENČINA</b></p> <p align="center"><b>ZÁRUČNÝ LISTA</b></p> <p>① Č. modelu ② Sériové č. ③ Dátum zakúpenia ④ Meno a adresa zákazníka ⑤ Názov a adresa predajcu (Pečiatka s názvom a adresou predajcu)</p>
<p align="center"><b>ITALIANO</b></p> <p align="center"><b>CERTIFICATO DI GARANZIA</b></p> <p>① Modello ② N° di serie ③ Data di acquisto ④ Nome e indirizzo dell' acquirente ⑤ Nome e indirizzo del rivenditore (Si prega di apporre il timbro con questi dati)</p>	<p align="center"><b>ΕΛΛΗΝΙΚά</b></p> <p align="center"><b>ΠΙΣΤΟΠΟΙΗΤΙΚΟ ΕΓΓΥΗΣΗΣ</b></p> <p>① Αρ. Μοντέλου ② Αύξων Αρ. ③ Ημερομηνία αγοράς ④ Όνομα και διεύθυνση πελάτη ⑤ Όνομα και διεύθυνση μεταπωλητή (Παρακαλούμε να χρησιμοποιηθεί σφραγίδα)</p>	<p align="center"><b>БЪЛГАРСКИ</b></p> <p align="center"><b>ГАРАНЦИОНЕН СЕРТИФИКАТ</b></p> <p>① Модел № ② Сериен № ③ Дата за закупуване ④ Име и адрес на клиента ⑤ Име и адрес на търговеца (Моля, отпечатайте името и адрес на дилъра)</p>
<p align="center"><b>NEDERLANDS</b></p> <p align="center"><b>GARANTIEBEWIJS</b></p> <p>① Modelnummer ② Serienummer ③ Datum van aankoop ④ Naam en adres van de gebruiker ⑤ Naam en adres van de handelaar (Stempel a.u.b. naam en adres vande de handelaar)</p>	<p align="center"><b>POLSKI</b></p> <p align="center"><b>GWARANCJA</b></p> <p>① Model ② Numer seryjny ③ Data zakupu ④ Nazwa klienta i adres ⑤ Nazwa dealera i adres (Pieczęć punktu sprzedaży)</p>	<p align="center"><b>SRPSKI</b></p> <p align="center"><b>GARANTNI SERTIFIKAT</b></p> <p>① Br. modela. ② Serijski br. ③ Datum kupovine ④ Ime i adresa kupca ⑤ Ime i adresa prodavca (Molimo da stavite pečat na ime i adresu trgovca)</p>
<p align="center"><b>ESPAÑOL</b></p> <p align="center"><b>CERTIFICADO DE GARANTÍA</b></p> <p>① Número de modelo ② Número de serie ③ Fecha de adquisición ④ Nombre y dirección del cliente ⑤ Nombre y dirección del distribuidor (Se ruega poner el sello del distribuidor con su nombre y dirección)</p>	<p align="center"><b>MAGYAR</b></p> <p align="center"><b>GARANCIÁ BIZONYLAT</b></p> <p>① Típuszám ② Sorozatszám ③ A vásárlás dátuma ④ A Vásárló neve és címe ⑤ A Kereskedő neve és címe (Kérjük ide elhelyezni a Kereskedő nevének és címének pecsétjét)</p>	<p align="center"><b>HRVATSKI</b></p> <p align="center"><b>JAMSTVENI CERTIFIKAT</b></p> <p>① Br modela. ② Serijski br. ③ Datum kupnje ④ Ime i adresa kupca ⑤ Ime i adresa trgovca (Molimo stavite pečat na ime i adresu trgovca)</p>
<p align="center"><b>PORTUGUÊS</b></p> <p align="center"><b>CERTIFICADO DE GARANTIA</b></p> <p>① Número do modelo ② Número do série ③ Data de compra ④ Nome e morada do cliente ⑤ Nome e morada do distribuidor (Por favor, carimbe o nome e morada do distribuidor)</p>	<p align="center"><b>ČEŠTINA</b></p> <p align="center"><b>ZÁRUČNÍ LIST</b></p> <p>① Model č. ② Série č. ③ Datum nákupu ④ Jméno a adresa zákazníka ⑤ Jméno a adresa prodejce (Prosíme o razítko se jménem a adresou prodejce)</p>	<p align="center"><b>УКРАЇНСЬКИЙ</b></p> <p align="center"><b>ГАРАНТІЙНИЙ СЕРТИФІКАТ</b></p> <p>① № моделі ② № серії ③ Дата придбання ④ Ім'я і адреса клієнта ⑤ Ім'я і адреса дилера (Будь ласка, поставте печатку з іменем і адресою дилера)</p>
<p align="center"><b>SVENSKA</b></p> <p align="center"><b>GARANTICERTIFIKAT</b></p> <p>① Modellnr ② Serienr ③ Inköpsdatum ④ Kundens namn och adress ⑤ Försäljarens namn och adress (Stämpla försäljarens namn och adress)</p>	<p align="center"><b>TÜRKÇE</b></p> <p align="center"><b>GARANTİ SERTİFİKASI</b></p> <p>① Model No. ② Seri No. ③ Satın Alma Tarihi ④ Müşteri Adı ve Adresi ⑤ Bayi Adı ve Adresi (Lütfen bayi adını ve adresini kaşe olarak basın)</p>	<p align="center"><b>РУССКИЙ</b></p> <p align="center"><b>ГАРАНТИЙНЫЙ СЕРТИФИКАТ</b></p> <p>① Модель № ② Серийный № ③ Дата покупки ④ Название и адрес заказчика ⑤ Название и адрес дилера (Пожалуйста, внесите название и адрес дилера)</p>

# HIKOKI

①	
②	
③	
④	
⑤	



## **Hikoki Power Tools Deutschland GmbH**

Siemensring 34, 47877 Willich, Germany  
Tel: +49 2154 49930  
Fax: +49 2154 499350  
URL: <http://www.hikoki-powertools.de>

## **Hikoki Power Tools Netherlands B.V.**

Brabanthaven 11, 3433 PJ Nieuwegein, The Netherlands  
Tel: +31 30 6084040  
Fax: +31 30 6067266  
URL: <http://www.hikoki-powertools.nl>

## **Hikoki Power Tools (U.K.) Ltd.**

Precedent Drive, Rooksley, Milton Keynes, MK 13, 8PJ,  
United Kingdom  
Tel: +44 1908 660663  
Fax: +44 1908 606642  
URL: <http://www.hikoki-powertools.uk>

## **Hikoki Power Tools France S.A.S.**

Parc de l'Eglantier 22, rue des Cerisiers, Lisses-C.E. 1541,  
91015 EVRY CEDEX, France  
Tel: +33 1 69474949  
Fax: +33 1 60861416  
URL: <http://www.hikoki-powertools.fr>

## **Hikoki Power Tools Belgium N.V./S.A.**

Koningin Astridlaan 51, B-1780 Wommel, Belgium  
Tel: +32 2 460 1720  
Fax: +32 2 460 2542  
URL: <http://www.hikoki-powertools.be>

## **Hikoki Power Tools Italia S.p.A**

Via Piave 35, 36077, Altavilla Vicentina (VI), Italy  
Tel: +39 0444 548111  
Fax: +39 0444 548110  
URL: <http://www.hikoki-powertools.it>

## **Hikoki Power Tools Ibérica, S.A.**

C/ Puigbarral, 26-28, Pol. Ind. Can Petit, 08227 Terrassa  
(Barcelona), Spain  
Tel: +34 93 735 6722  
Fax: +34 93 735 7442  
URL: <http://www.hikoki-powertools.es>

## **Hikoki Power Tools Österreich GmbH**

IndustrieZentrum NÖ –Süd, Straße 7, Obj. 58/A6 2355  
Wiener Neudorf, Austria  
Tel: +43 2236 64673/5  
Fax: +43 2236 63373  
URL: <http://www.hikoki-powertools.at>

## **Hikoki Power Tools Norway AS**

Kjeller Vest 7, N-2007 Kjeller, Norway  
Tel: (+47) 6692 6600  
Fax: (+47) 6692 6650  
URL: <http://www.hikoki-powertools.no>

## **Hikoki Power Tools Sweden AB**

Rotebergsvagen 2B SE-192 78 Sollentuna, Sweden  
Tel: (+46) 8 598 999 00  
Fax: (+46) 8 598 999 40  
URL: <http://www.hikoki-powertools.se>

## **Hikoki Power Tools Denmark A/S**

Lillebaeltsvej 90, 6715 Esbjerg N, Denmark  
Tel: (+45) 75 14 32 00  
Fax: (+45) 75 14 36 66  
URL: <http://www.hikoki-powertools.dk>

## **Hikoki Power Tools Finland Oy**

Tupalankatu 9, 15680 Lahti, Finland  
Tel: (+358) 20 7431 530  
Fax: (+358) 20 7431 531  
URL: <http://www.hikoki-powertools.fi>

## **Hikoki Power Tools Hungary Kft.**

1106 Bogáncsvirág u.5-7, Budapest, Hungary  
Tel: +36 1 2643433  
Fax: +36 1 2643429  
URL: <http://www.hikoki-powertools.hu>

## **Hikoki Power Tools Polska Sp. z o. o.**

ul. Gierdziejewskiego 1  
02-495 Warszawa, Poland  
Tel: +48 22 863 33 78  
Fax: +48 22 863 33 82  
URL: <http://www.hikoki-narzedzia.pl>

## **Hikoki Power Tools Czech s.r.o.**

Modřická 205, 664 48 Moravany, Czech Republic  
Tel: +420 547 422 660  
Fax: +420 547 213 588  
URL: <http://www.hikoki-powertools.cz>

## **Hikoki Power Tools RUS L.L.C.**

Kashirskoe Shosse 41, bldg. 2, 115409, Moscow, Russia  
Tel: +7 495 727 4460  
Fax: +7 495 727 4461  
URL: <http://www.hikoki-powertools.ru>



## **Hikoki Power Tools Romania S.R.L.**

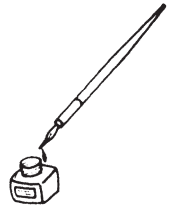

Ring Road, No. 66, Mustang Traco Warehouses, Warehouse  
No.1, Pantelimon City, 077145, Ilfov County, Romania  
Tel: +40 371 135 109  
Fax: +40 372 899 765  
URL: <http://www.hikoki-powertools.ro>

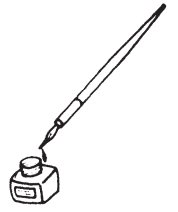





<p>English</p> <p><b>EC DECLARATION OF CONFORMITY</b></p> <p>We declare under our sole responsibility that Impact Wrench, identified by type and specific identification code *1), is in conformity with all relevant requirements of the directives *2) and standards *3). Technical file at *4) – See below. The European Standard Manager at the representative office in Europe is authorized to compile the technical file. The declaration is applicable to the product affixed CE marking.</p>	<p>Nederlands</p> <p><b>EC VERKLARING VAN CONFORMITEIT</b></p> <p>Wij verklaren onder onze eigen verantwoordelijkheid dat Slagmoeraanzetter, geïdentificeerd door het type en de specifieke identificatiecode*1), voldoet aan alle relevante bepalingen van de richtlijnen*2) en normen*3). Technische documentatie bij*4) – zie onder. De Europese Normen Manager bij de vertegenwoordiging in Europa is gemachtigd om het technisch dossier samen te stellen. Deze verklaring is van toepassing op producten voorzien van de CE-markeringen.</p>
<p>Deutsch</p> <p><b>EG-KONFORMITÄTSERLÄRUNG</b></p> <p>Wir erklären in alleiniger Verantwortung, dass der durch den Typ und den spezifischen Identifizierungscode *1) identifizierte Schlagschrauber allen einschlägigen Bestimmungen der Richtlinien *2) und Normen *3) entspricht. Technische Unterlagen unter *4) – Siehe unten. Die Leitung der repräsentativen Behörde für europäische Normen und Richtlinien ist berechtigt, die technischen Unterlagen zusammenzustellen. Die Erklärung gilt für die an dem Produkt angebrachte CE-Kennzeichnung.</p>	<p>Español</p> <p><b>DECLARACIÓN DE CONFORMIDAD DE LA CE</b></p> <p>Declaramos bajo nuestra única responsabilidad que la Llave de impacto, identificada por tipo y por código de identificación específico *1), está en conformidad con todas las disposiciones correspondientes de las directivas *2) y de las normas *3). Documentación técnica en *4) – Ver a continuación. El Director de Normas Europeas en la oficina de representación en Europa está autorizado para elaborar el expediente técnico. La declaración se aplica al producto con marcas de la CE.</p>
<p>Français</p> <p><b>DECLARATION DE CONFORMITE CE</b></p> <p>Nous déclarons sous notre entière responsabilité que la clé à choc, identifiée par le type et le code d'identification spécifique *1) est en conformité avec toutes les exigences applicables des directives *2) et des normes *3). Dossier technique en *4) – Voir ci-dessous. Le Gestionnaire des normes européennes du bureau de représentation en Europe est autorisé à constituer le dossier technique. Cette déclaration s'applique aux produits désignés CE.</p>	<p>Português</p> <p><b>DECLARAÇÃO DE CONFORMIDADE CE</b></p> <p>Declaramos, sob nossa única e inteira responsabilidade, que Chave de Impacto, identificada por tipo e código de identificação específico *1), está em conformidade com todos os requerimentos relevantes das diretivas *2) e normas *3). Ficheiro técnico em *4)–Consulte abaixo. O Gestor de Normas Europeias no escritório de representação na Europa está autorizado a compilar o ficheiro técnico. A declaração aplica-se aos produtos com marca CE.</p>
<p>Italiano</p> <p><b>DICHIARAZIONE DI CONFORMITÀ CE</b></p> <p>Dichiariamo sotto la nostra esclusiva responsabilità che l'avvitatore ad impulso, identificato dal tipo e dal codice identificativo specifico **1), è conforme a tutti i requisiti delle direttive *2) e degli standard *3). Documentazione tecnica presso *4) – Vedere sotto. Il gestore delle norme europee presso l'ufficio di rappresentanza in Europa è autorizzato a compilare il fascicolo tecnico. La dichiarazione è applicabile ai prodotti cui sono applicati i marchi CE.</p>	<p>Svenska</p> <p><b>EG-DEKLARATION BETRÄFFANDE LIKFORMIGHET</b></p> <p>Vi förklarar på eget ansvar att denna mutterdragare, identifierad enligt typ och särskild identifikationskod *1), överensstämmer med alla relevanta krav i direktiven *2) och standarderna *3). Teknisk fil enligt *4) – Se nedan. Den europeiska standardansvariga på representationskontoret i Europa är auktoriserad att sammanställa den tekniska filen. Denna försäkran gäller för produkten med tillhörande CE-märkning.</p>
<p>*1) WR16SE C349217R C349215M C349220S</p> <p>*2) 2006/42/EC, 2014/30/EU, 2011/65/EU</p> <p>*3) EN60745-1:2009+A11:2010 EN60745-2-2:2010 EN55014-1:2006+A1:2009+A2:2011 EN55014-2:1997+A1:2001+A2:2008 EN61000-3-2:2014 EN61000-3-3:2013</p>	
<p>*4) Representative office in Europe <b>Hikoki Power Tools Deutschland GmbH</b> Siemensring 34, 47877 Willich, Germany</p> <p>Head office in Japan <b>Koki Holdings Co., Ltd.</b> Shinagawa Intercity Tower A, 15-1, Konan 2-chome, Minato-ku, Tokyo, Japan</p> <p>29. 6. 2018 Naoto Yamashiro European Standard Manager</p> <p>29. 6. 2018  A. Nakagawa Corporate Officer</p> 	

<p>Dansk</p> <p><b>EF-OVERENSSTEMMELSESERKLÆRING</b></p> <p>Vi erklærer os fuldstændigt ansvarlige for, at Slagnøglen, identificeret ved type og specifik identifikationskode *1), er i overensstemmelse med alle relevante krav i direktiverne *2) og standarderne *3). Teknisk fil i *4) – Se nedenfor.</p> <p>Lederen af europæiske standarder ved repræsentationskontoret i Europa er bemyndiget til at compilere den tekniske fil.</p> <p>Erklæringen gælder produktet, der er mærket med CE.</p>	<p>Polski</p> <p><b>DEKLARACJA ZGODNOŚCI Z WE</b></p> <p>Oświadczamy na własną wyłączną odpowiedzialność, że Klucz udarowy podanego typu i oznaczony unikalnym kodem identyfikacyjnym *1) jest zgodny z wszystkimi właściwymi wymogami dyrektyw *2) i norm *3). Dokumentacja techniczna w *4) – Patrz poniżej.</p> <p>Menedżer Norm Europejskich przedstawicielstwa firmy w Europie jest upoważniony do sporządzania dokumentacji technicznej.</p> <p>Niniejsza deklaracja ma zastosowanie do produktu opatrzonego znakiem CE.</p>
<p>Norsk</p> <p><b>EF'S ERKLÆRING OM OVERENSSTEMMELSE</b></p> <p>Vi erklærer på eget ansvar at skiftenøkkel for slagboremaskin, identificert etter type og spesifikk identifikasjonskode *1), er i samsvar med alle relevante krav i direktiver *2) og standarder *3). Teknisk fil under *4) – Se nedenfor.</p> <p>Styreren for europeiske standarder ved representantkontoret i Europa er autorisert til å compilere den tekniske filen.</p> <p>Erklæringen gjelder for CE-merket på produktet.</p>	<p>Magyar</p> <p><b>EK MEGFELELŐSÉGI NYILATKOZAT</b></p> <p>A kizárólagos felelősségünkre kijelentjük, hogy az Útvecsavarozó, mely típus és egyedi azonosító kód *1) alapján azonosított, megfelel az irányelvek vonatkozó követelményeinek *2) és szabványainak *3). Műszaki fájl a *4) - Lásd alább.</p> <p>Az EU képviseleti iroda európai szabványügyi menedzsere jogosult a műszaki dokumentáció összeállítására.</p> <p>Jelen nyilatkozat a terméken feltüntetett CE jelzésre vonatkozik.</p>
<p>Suomi</p> <p><b>EY-ILMOITUS YHDENMUKAISUUDESTA</b></p> <p>Vakuutamme yksinomaisella vastuullamme, että iskevä mutteriniväänin, joka identifioidaan tyypin ja erityisen tunnistuskoodin *1) perusteella, on kaikkien direktiivien *2) ja standardien *3) asiaankuuluvien vaatimusten mukainen. Tekninen tiedosto kohdassa *4) – katso alta.</p> <p>Eurooppalaisten standardien hallintaelin Euroopan edustustossa on valtuutettu kokoamaan teknisen tiedoston.</p> <p>Ilmoitus on sovellettavissa tuotteeseen kiinnitettyyn CE-merkintään.</p>	<p>Čeština</p> <p><b>PROHLÁŠENÍ O SHODĚ S ES</b></p> <p>Prohlašujeme na svou výhradní zodpovědnost, že utahovák, identifikovaný podle typu a specifického identifikačního kódu *1), je v souladu se všemi příslušnými požadavky směrnice *2) a norem *3). Technický soubor *4) - viz níže.</p> <p>K sestavení technické dokumentace je oprávněn manažer pro evropské standardy v evropském obchodním zastoupení.</p> <p>Toto prohlášení platí pro výrobek označený značkou CE.</p>
<p>Ελληνικά</p> <p><b>EK ΔΗΛΩΣΗ ΕΝΑΡΜΟΝΙΣΜΟΥ</b></p> <p>Δηλώνουμε με αποκλειστική μας ευθύνη ότι το Μπουλονόκλειδο, το οποίο προσδιορίζεται από τον τύπο και ειδικό αναγνωριστικό κωδικό *1), είναι σύμφωνο με όλες τις σχετικές απαιτήσεις των Οδηγιών *2) και στα σχετικά πρότυπα *3). Τεχνικό Αρχείο στο *4) – Δείτε παρακάτω.</p> <p>Ο Διαχειριστής Ευρωπαϊκών Προτύπων στο γραφείο εκπροσώπησης στην Ευρώπη είναι εξουσιοδοτημένος για τη σύνταξη του τεχνικού φακέλου.</p> <p>Η δήλωση ισχύει μόνο για το προϊόν που είναι τοποθετημένη η σήμανση CE.</p>	<p>Türkçe</p> <p><b>AT UYGUNLUK BEYANI</b></p> <p>Tip ve özel tanımlanmış koduyla *1) tanımlı Darbeli Somun Sıkma'nın direktiflerin *2) ve standartların *3) tüm ilgili gereksinimlerine uygun olduğunu tamamen kendi sorumluluğumuz altında beyan ederiz. Teknik dosya *4) için – Aşağıya bakın.</p> <p>Avrupa'daki temsilcilik ofisindeki Avrupa Standartları Yöneticisi, teknik dosyayı derlemek için yetkilendirilmiştir.</p> <p>Beyan, üzerinde CE işareti bulunan ürünler için geçerlidir.</p>
<p>*1) WR16SE C349217R C349215M C349220S</p> <p>*2) 2006/42/EC, 2014/30/EU, 2011/65/EU</p> <p>*3) EN60745-1:2009+A11:2010 EN60745-2-2:2010 EN55014-1:2006+A1:2009+A2:2011 EN55014-2:1997+A1:2001+A2:2008 EN61000-3-2:2014 EN61000-3-3:2013</p>	
<p>*4) Representative office in Europe <b>Hikoki Power Tools Deutschland GmbH</b> Siemensring 34, 47877 Willich, Germany</p> <p>Head office in Japan <b>Koki Holdings Co., Ltd.</b> Shinagawa Intercity Tower A, 15-1, Konan 2-chome, Minato-ku, Tokyo, Japan</p>	<p>29. 6. 2018 Naoto Yamashiro European Standard Manager</p> <p>29. 6. 2018  A. Nakagawa Corporate Officer</p> 

<p>Română</p> <p><b>DECLARAȚIE DE CONFORMITATE CE</b></p> <p>Declarăm pe propria răspundere că Mașina de înșurubat cu impact, identificată după tipul și codul de identificare specific *1), este în conformitate cu toate cerințele relevante ale directivelor *2) și ale standardelor *3). Fișier tehnic la *4) – Vezi mai jos.</p> <p>Managerul standardelor europene de la biroul reprezentanței din Europa este autorizat să întocmească dosarul tehnic.</p> <p>Declarația se referă la produsul pe care este aplicat semnul CE.</p>	<p>Srpski</p> <p><b>EZ DEKLARACIJA O USAGLAŠENOSTI</b></p> <p>Pod punom odgovornošću izjavljujemo da je Udarni ključ, identifikovan prema tipu i specifičnom identifikacionom kodu *1), u skladu sa svim relevantnim zahtevima direktiva *2) i standardima *3). Tehnička datoteka pod *4) - Pogledajte dole.</p> <p>Direktor za evropske standarde u kancelariji predstavništva u Evropi je odgovoran za sastavljanje tehničke dokumentacije.</p> <p>Deklaracija je primenjiva na proizvod na koji je stavljena CE oznaka.</p>
<p>Slovenščina</p> <p><b>ES IZJAVA O SKLADNOSTI</b></p> <p>Na lastno odgovornost izjavljamo, da je Udarni vijčnik, označen z vrsto in posebno identifikacijsko kodo *1), v skladu z vsemi ustreznimi zahtevami direktiv *2) in standardov *3). Tehnična dokumentacija pod *4) – glejte spodaj.</p> <p>Upravitelj evropskih standardov na predstavnstvu v Evropi je pooblaščen za pripravo tehnične dokumentacije.</p> <p>Declaračija je označena na izdelku s pritrjeno oznako CE.</p>	<p>Hrvatski</p> <p><b>EZ IZJAVA O SUKLADNOSTI</b></p> <p>Izjavljujemo pod vlastitom odgovornošću da je Udarni ključ, identificiran prema vrsti i posebnom identifikacijskom kodu *1), u skladu sa svim relevantnim zahtjevima direktiva *2) i standarda *3). Tehnička dokumentacija na *4) - Vidi dolje.</p> <p>Menadžer za evropske standarde u europskom predstavnstvu tvrtke ovlašten je za sastavljanje tehničke dokumentacije.</p> <p>Izjava se primjenjuje na proizvod na kojem je stavljena CE oznaka.</p>
<p>Slovenčina</p> <p><b>ES VYHLÁSENIE O ZHODE</b></p> <p>Týmto vyhlasujeme na vlastnú zodpovednosť, že výrobok Uťahovák identifikovaný podľa typu a špecifického identifikačného kódu *1) je v zhode so všetkými príslušnými požiadavkami smerníc *2) a noriem *3). Technický súbor v *4) – Pozrite nižšie.</p> <p>Manažér európskych noriem na zastupujúcom úrade v Európe má oprávnenie na zostavovanie technickej dokumentácie.</p> <p>Toto vyhlásenie sa vzťahuje na výrobok označený značkou CE.</p>	<p>Український</p> <p><b>ДЕНЛАРАЦІЯ ВІДПОВІДНОСТІ ЄС</b></p> <p>Ми заявляємо під нашу виключну відповідальність, що Ударний гайковерт, визначений за типом та унікальним ідентифікаційним кодом *1), відповідає всім відповідним вимогам директив *2) та стандартів *3). Технічна документація на *4) - Див. нижче.</p> <p>Відповідальний за дотримання європейських стандартів у представництві в Європі уповноважений заповнювати технічний паспорт.</p> <p>Ця декларація дійсна щодо виробу, маркованого CE.</p>
<p>Български</p> <p><b>EO ДЕНЛАРАЦИЯ ЗА СЪОТВЕТСТВИЕ</b></p> <p>Декларираме на своя собствена отговорност, че Ударният гайковерт, идентифициран по тип и специален идентификационен код *1), е в съответствие с всички съответни изисквания на директивите *2) и стандартите *3). Техническо досие в *4) - Вижте по-долу.</p> <p>Мениджърът по европейските стандарти в представителния офис в Европа е упълномощен да съставя техническото досие.</p> <p>Декларацията е приложима за продукта, който има поставена CE маркировка.</p>	<p>Русский</p> <p><b>ДЕКЛАРАЦИЯ СООТВЕТСТВИЯ ЕС</b></p> <p>Мы с полной ответственностью заявляем, что ударный гайковерт, идентифицируемый по типу и соответствующему идентификационному коду *1), отвечает всем соответствующим требованиям директив *2) и стандартов *3). Техническая документация в *4) – см. ниже.</p> <p>Менеджер по европейским стандартам в представительстве в Европе уполномочен составлять техническую документацию.</p> <p>Данная декларация относится к изделиям, на которых имеется маркировка CE.</p>
<p>*1) WR16SE C349217R C349215M C349220S</p> <p>*2) 2006/42/EC, 2014/30/EU, 2011/65/EU</p> <p>*3) EN60745-1:2009+A11:2010 EN60745-2-2:2010 EN55014-1:2006+A1:2009+A2:2011 EN55014-2:1997+A1:2001+A2:2008 EN61000-3-2:2014 EN61000-3-3:2013</p>	
<p>*4) Representative office in Europe <b>Hikoki Power Tools Deutschland GmbH</b> Siemensring 34, 47877 Willich, Germany</p> <p>Head office in Japan <b>Koki Holdings Co., Ltd.</b> Shinagawa Intercity Tower A, 15-1, Konan 2-chome, Minato-ku, Tokyo, Japan</p>	<p>29. 6. 2018 Naoto Yamashiro European Standard Manager</p> <p>29. 6. 2018  A. Nakagawa Corporate Officer</p>